

# JVC



## CASTELLANO

### Mini DV/S-VHS GRABADORA DE VIDEO

# HR-DVS3EU

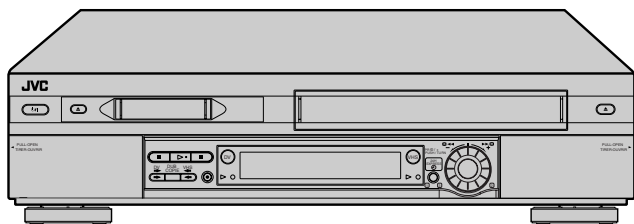

**SHOWVIEW<sup>®</sup>** DELUXE **Hi-Fi** **SVHS** 625 **Mini DV** PAL

**Super VHS ET**

## MANUAL DE INSTRUCCIONES

### CONTENIDO

<b>SEGURIDAD PRIMERO</b>	<b>2</b>
Precauciones de seguridad .....	2
<b>ÍNDICE</b>	<b>4</b>
<b>INSTALACIÓN DE SU NUEVA GRABADORA</b>	<b>10</b>
Conexiones básicas .....	10
Conexión S-VIDEO .....	11
<b>AJUSTES INICIALES</b>	<b>12</b>
Instalación automática .....	12
Descarga de ajustes previos .....	14
Idioma .....	16
<b>AJUSTE DEL CONTROL DE SATÉLITE</b>	<b>17</b>
Ajuste del control del receptor de satélite .....	17
<b>T-V LINK</b>	<b>19</b>
Funciones T-V Link .....	19
<b>REPRODUCCIÓN/GRABACIÓN EN LA PLATINA VHS</b>	<b>20</b>
Reproducción básica (platina VHS) .....	20
Grabación básica (platina VHS) .....	21
Funciones de reproducción (platina VHS) .....	22
Funciones de grabación (platina VHS) .....	26
Sistema de imagen B.E.S.T. (platina VHS) .....	29
<b>REPRODUCCIÓN/GRABACIÓN EN LA PLATINA DV</b>	<b>30</b>
Reproducción básica (platina DV) .....	30
Grabación básica (platina DV) .....	31
Funciones de reproducción (platina DV) .....	32
Funciones de grabación (platina DV) .....	34
<b>GRABACIÓN POR TEMPORIZADOR</b>	<b>36</b>
Programación del temporizador del sistema SHOWVIEW <sup>®</sup> .....	36
Programación del temporizador expreso .....	38
Programación del temporizador expreso de 24 horas .....	40
<b>EDICIÓN</b>	<b>44</b>
Copia de cinta (de DV a VHS) .....	44
Copia de cinta (de VHS a DV) .....	45
Copia normal (de DV a VHS) .....	46
Copia normal (de VHS a DV) .....	47
Edición desde una videocámara .....	48
Edición hacia o desde otra grabadora de vídeo .....	50
Ajuste de salida/entrada .....	52
Copia de audio .....	54
Edición por inserción .....	56
Edición de conjuntos aleatorios .....	58
<b>MANDO A DISTANCIA</b>	<b>60</b>
Funciones del mando a distancia .....	60
<b>CONEXIONES DEL SISTEMA</b>	<b>63</b>
Conexión a una impresora .....	63
Conexión a un receptor de satélite .....	64
Conexión/uso de un descodificador .....	66
Conexión/uso de un sistema estereofónico .....	67
<b>AJUSTES AUXILIARES</b>	<b>68</b>
Ajuste de modo .....	68
Ajuste del sintonizador .....	74
Ajuste del reloj .....	80
Instalación del sistema SHOWVIEW <sup>®</sup> .....	82
<b>LOCALIZACIÓN Y REPARACION DE AVERIAS</b>	<b>83</b>
<b>PREGUNTAS Y RESPUESTAS</b>	<b>87</b>
<b>ESPECIFICACIONES</b>	<b>88</b>
<b>LISTA DE TÉRMINOS</b>	<b>89</b>

# Precauciones de seguridad

La placa indicadora y la observación de seguridad están en la parte posterior del aparato.

**ADVERTENCIA: ALTA TENSION EN EL INTERIOR**

**ADVERTENCIA: PARA EVITAR RIESGOS DE INCENDIO O ELECTROCUCION, NO EXPONGA ESTE APARATO A LA LLUVIA O HUMEDAD.**

## ATENCIÓN

- Le recomendamos que desconecte el cable de alimentación del tomacorriente de CA cuando no vaya a utilizar la grabadora por mucho tiempo.
- En el interior del aparato hay alta tensión. En caso de reparaciones, acuda a técnicos de reparaciones cualificados. Para evitar riesgos de electrocución o incendio, desenchufe el cable de alimentación del tomacorriente antes de conectar o desconectar cualquier cable de señal o antena.

## ADVERTENCIA

Existen dos tipos diferentes de sistemas de color SECAM: SECAM-L, utilizado en Francia (también llamado SECAM-West), y SECAM-B, utilizado en los países de Europa Oriental (también llamado SECAM-East).

1. Esta grabadora puede también recibir señales de televisión en color SECAM-B para grabación y reproducción.
2. Las grabaciones hechas con las señales de televisión en color SECAM-B producen imágenes monocromas cuando se reproducen en una grabadora de la norma SECAM-L, o no producen imágenes con colores normales si se reproducen en una grabadora PAL con el sistema SECAM-B incorporado (aunque el televisor sea compatible con SECAM).
3. Los cassettes pregrabados y grabaciones SECAM-L hechas con una grabadora SECAM-L producen imágenes monocromas cuando se reproducen en esta grabadora.
4. Esta grabadora no puede utilizarse para la norma SECAM-L. Utilice una grabadora SECAM-L para grabar estas señales.

## IMPORTANTE

- Lea las precauciones en las páginas 2 y 3 antes de instalar u operar la grabadora de vídeo.
- Es necesario notar que puede ser ilegal regrabar cintas grabadas o discos sin el consentimiento del propietario de los derechos de autor de la grabación de sonido o vídeo, programa normal o por cable y cualquier obra literaria, dramática, musical o artística registrada en estos medios.



Mini DV PAL

SHOWVIEW®  
DELUXE

- Los cassettes marcados con "S-VHS" y "VHS" pueden reproducirse en este vídeo. Sin embargo, las grabaciones S-VHS sólo son posibles en los cassettes "S-VHS". Utilizando la función S-VHS ET, con esta grabadora es posible grabar y reproducir cassettes VHS con una calidad de imagen S-VHS.
- Los cassettes marcados con "Mini DV" pueden ser utilizados con la platina DV de esta grabadora. La platina DV sólo puede reproducir y grabar señales PAL.
- SHOWVIEW es una marca registrada por Gemstar Development Corporation. El sistema SHOWVIEW está fabricado bajo licencia de Gemstar Development Corporation.

**Para Italia:**

“Declaramos que este producto marca JVC, cumple con el Decreto Ministerial no. 548 del 28 de agosto de 1995 publicado en el Periódico Oficial no. 301 de la República de Italia el 28 de diciembre de 1995”.

El botón STANDBY/ON  $\phi/1$  no interrumpe completamente la alimentación principal, sino que conecta y desconecta la corriente de funcionamiento. “ $\phi$ ” indica la espera de alimentación eléctrica y “1” indica ON.

Las cintas de vídeo grabadas con este aparato en el modo LP (reproducción larga) no pueden reproducirse en una grabadora de una sola velocidad.

Cuando el equipo se instale en un mueble o en una estantería, asegúrese de que tenga de suficiente espacio a todo su alrededor para disponer de una buena ventilación (10 cm o más en ambos lados, en la parte superior y en la parte trasera).

Cuando tire las pilas deberá tener en consideración los problemas ambientales, y los reglamentos o las leyes locales relacionados con la disposición de las pilas deberán cumplirse estrictamente.

**El no cumplir con las siguientes precauciones puede causar daños en la grabadora, mando a distancia o cassette de vídeo.**

**1. NO COLOQUE la grabadora en ...**

- ... un ambiente expuesto a temperaturas o humedad extremas.
- ... la luz directa del sol.
- ... en un ambiente polvoriento.
- ... en un ambiente donde se generen fuertes campos magnéticos.
- ... una superficie inestable sujeta a vibración.

**2. NO BLOQUEE las aberturas o agujeros de ventilación de la grabadora.**

(Si las aberturas o agujeros de ventilación están bloqueados por un periódico o paño, etc., el calor tal vez no pueda salir.)

**3. NO COLOQUE objetos pesados sobre la grabadora o mando a distancia.**

**4. NO COLOQUE sobre la grabadora o mando a distancia nada que pueda derramarse.**

(Si entra agua u otro líquido en este equipo puede producirse un incendio o una descarga eléctrica.)

**5. NO EXPONGA el aparato a goteos o salpicaduras.**

**6. NO UTILICE este equipo en un cuarto de baño ni en lugares donde haya agua. TAMPOCO coloque ningún recipiente lleno de agua o líquidos (tales como cosméticos o medicinas, jarrones de flores, plantas en tiestos, tazas, etc.) sobre esta unidad.**

**7. NO COLOQUE ninguna fuente de llamas como, por ejemplo, velas encendidas, encima del aparato.**

**8. EVITE golpear violentamente la grabadora cuando la transporte.**

**CONDENSACION DE HUMEDAD**

La humedad del aire se condensará en la grabadora cuando la cambie de un lugar frío a un lugar tibio, o cuando haya mucha humedad. La formación de condensación es igual a la de la superficie externa de un vaso de vidrio lleno de agua fría. La condensación de humedad sobre el tambor de cabezas puede dañar la cinta. En condiciones en las cuales pueda ocurrir condensación, mantenga conectada la alimentación de la grabadora durante unas pocas horas para que la humedad se seque.

## VISTA FRONTAL

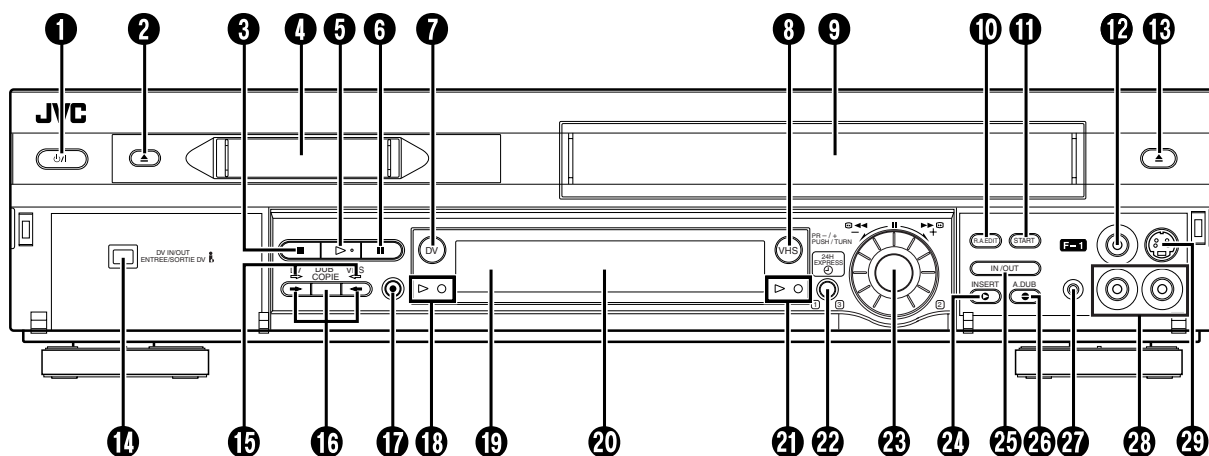

- ❶ Botón de alimentación (STANDBY/ON  $\phi$ /I)  $\hookrightarrow$  p. 12
- ❷ Botón de expulsión de DV ( $\blacktriangle$ )  $\hookrightarrow$  p. 30, 31
- ❸ Botón de parada ( $\blacksquare$ )  $\hookrightarrow$  p. 20, 21, 30, 31
- ❹ Ranura para colocación de cassette Mini DV
- ❺ Botón de reproducción ( $\blacktriangleright$ )  $\hookrightarrow$  p. 20, 30
- ❻ Botón de pausa ( $\parallel$ )  $\hookrightarrow$  p. 21, 22, 31, 32
- ❼ Botón DV  $\hookrightarrow$  p. 30, 31
- ❽ Botón VHS  $\hookrightarrow$  p. 20, 21
- ❾ Ranura para colocación de cassette VHS
- ❿ Botón de edición de conjuntos aleatorios (R.A.EDIT)  $\hookrightarrow$  p. 58
- ⓫ Botón de inicio de la edición de conjuntos aleatorios (START)  $\hookrightarrow$  p. 59
- ⓬ Conector de entrada VIDEO  $\hookrightarrow$  p. 48, 56
- ⓭ Botón de expulsión de VHS ( $\blacktriangle$ )  $\hookrightarrow$  p. 20, 21
- ⓮ Conector de entrada/salida de DV (DV IN/OUT) (i.Link\*)  $\hookrightarrow$  p. 48
- \* i.Link se refiere a la especificación industrial IEEE1394-1995 y extensiones en la misma. El logotipo  $\mathbb{L}$  es empleado para productos que cumplen con el estándar i.Link.
- ⓯ Indicadores de dirección de copia (DV  $\rightleftarrows$ /VHS)  $\hookrightarrow$  p. 44, 45
- ⓰ Botón de copia (DUB)  $\hookrightarrow$  p. 44, 45  
Botones de dirección de copia ( $\rightarrow$ / $\leftarrow$ )  $\hookrightarrow$  p. 44, 45
- ⓱ Botón de grabación ( $\bullet$ )  $\hookrightarrow$  p. 21, 31
- ⓲ Indicadores del modo DV  $\hookrightarrow$  p. 30, 31
- ⓳ Ventanilla receptora del rayo infrarrojo
- ⓴ Panel de indicación  $\hookrightarrow$  p. 6
- ⓵ Indicadores del modo VHS  $\hookrightarrow$  p. 20, 21
- ⓶ Botón del temporizador expreso de 24 horas (24H EXPRESS  $\odot$ )  $\hookrightarrow$  p. 40
- ⓷ Disco JOG avanzado  $\hookrightarrow$  p. 20, 30, 40
- ⓸ Botón INSERT  $\hookrightarrow$  p. 57
- ⓹ Botón de entrada/salida de la edición de conjuntos aleatorios (IN/OUT)  $\hookrightarrow$  p. 58
- ⓺ Botón de copia de audio (A.DUB)  $\hookrightarrow$  p. 55
- ⓻ Conector de pausa remota (PAUSE)  $\hookrightarrow$  p. 48
- ⓼ Conectores de entrada AUDIO  $\hookrightarrow$  p. 48, 54, 56
- ⓽ Conector de entrada S-VIDEO  $\hookrightarrow$  p. 48, 56

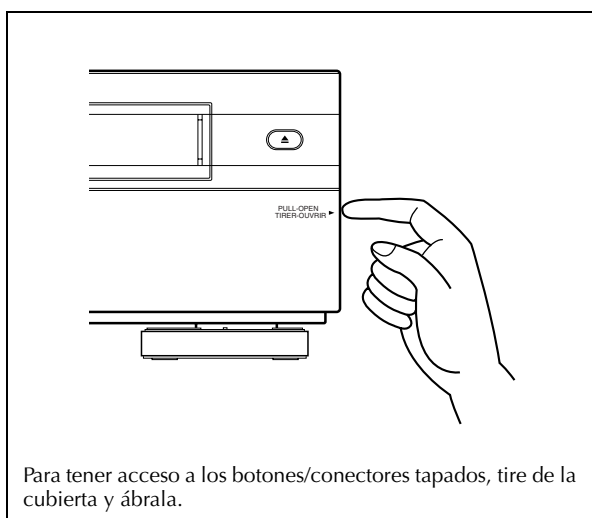

Para tener acceso a los botones/conectores tapados, tire de la cubierta y ábrala.

## VISTA TRASERA

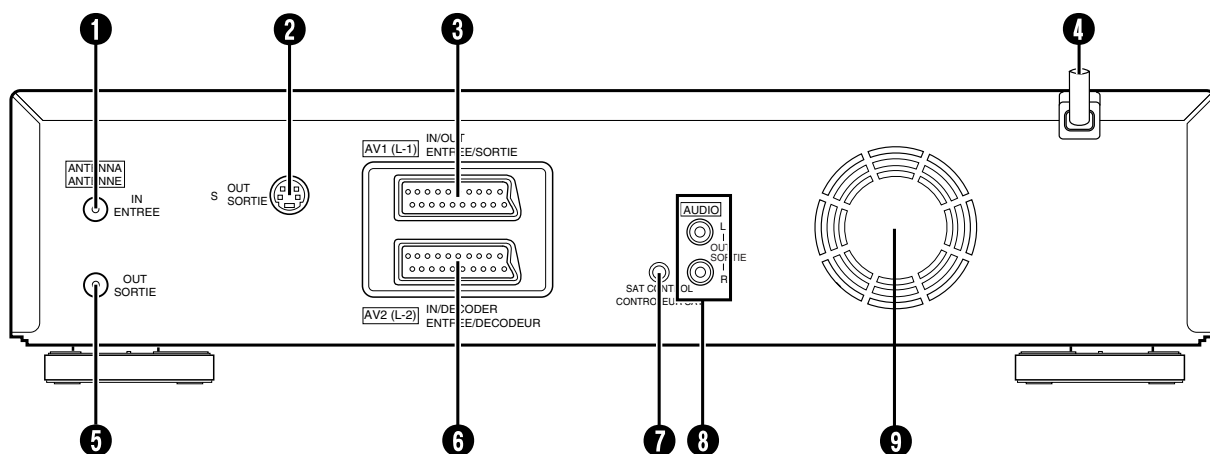

- 1** Conector de entrada de antena (ANTENNA IN)   
 ☞ p. 10
- 2** Conector de salida de S-Video (S OUT) ☞ p. 11
- 3** Conector de entrada y salida de audio/vídeo (AV1 (L-1) IN/OUT) ☞ p. 10, 50, 64, 65, 66
- 4** Cable de alimentación ☞ p. 10
- 5** Conector de salida de antena (ANTENNA OUT)   
 ☞ p. 10
- 6** Conector de entrada de audio/vídeo (AV2 (L-2) IN/DECODER)   
 ☞ p. 17, 50, 64, 65, 66
- 7** Conector SAT CONTROL ☞ p. 17
- 8** Conectores de salida de audio (AUDIO OUT (L/R)) ☞ p. 67
- 9** Ventilador de enfriamiento
  - Éste impide que suba la temperatura en el interior de la grabadora. No lo quite.
  - Instale la grabadora para no tapar el área de alrededor del ventilador.
  - El ventilador puede estar activado aunque la grabadora esté apagada.

## PANEL DE INDICACIÓN FRONTAL

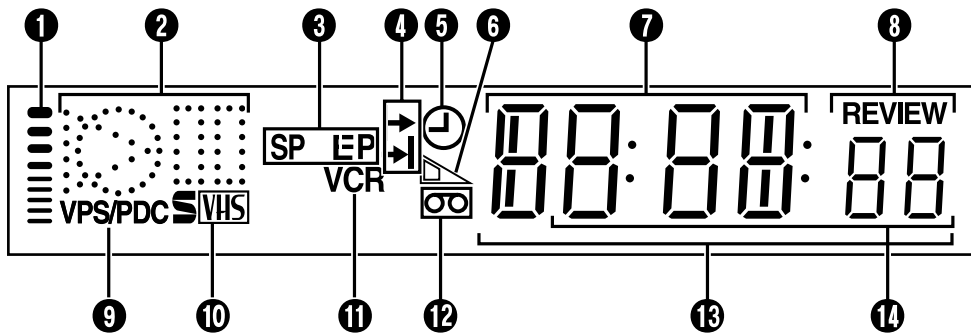

- ❶ Indicación del sistema de imagen B.E.S.T. (platina VHS solamente) ☞ p. 29
- ❷ Símbolos de las indicaciones de modo

REPRODUCCIÓN: BÚSQUEDA PROGRESIVA/ REGRESIVA VARIABLE:		IMAGEN FIJA: CÁMARA LENTA:	
		GRABACIÓN:	
		PAUSA DE GRABACIÓN:	
COPIA DE AUDIO:			
PAUSA DE COPIA DE AUDIO:			
INSERCIÓN:			
PAUSA DE INSERCIÓN:			
INSERCIÓN DE AV:			
PAUSA DE INSERCIÓN DE AV:			

- ❸ Indicaciones de velocidad de la cinta ☞ p. 21, 31
- ❹ Indicador de la hora de inicio (▶) ☞ p. 38, 40  
Indicador de la hora de parada (▶|) ☞ p. 38, 40
- ❺ Indicación del temporizador ☞ p. 37, 39, 40
- ❻ Indicación del tiempo restante de cinta (platina VHS solamente) ☞ p. 27
- ❼ Indicación del canal/reloj ☞ p. 15
- ❽ Indicación de ReView instantánea (REVIEW) (platina VHS solamente) ☞ p. 23
- ❾ Indicación VPS/PDC ☞ p. 37, 39
- ❿ Indicación S-VHS (platina VHS solamente) ☞ p. 71
- ⓫ Indicación VCR
- ⓬ Marca de "cassette colocado"
- ⓭ Indicación del contador/tiempo restante de cinta (platina VHS solamente) ☞ p. 27  
Indicación del código de tiempo (Platina DV solamente) ☞ p. 35
- ⓮ Indicación del modo (L-1, L-2, F-1 o SAT\*)

\* Cuando "SELECCION L-2" se ponga en "SATELITE" (☞ p. 53), aparecerá "SAT" en lugar de "L-2".

## INDICACIÓN EN PANTALLA (para la platina VHS)

Cuando "O.S.D." se ponga en "ON" (☞ p. 69), en la pantalla del TV aparecerán varios indicadores de funcionamiento.

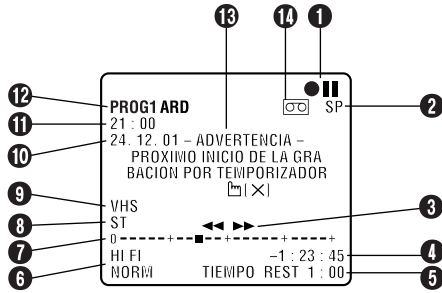

- 1 Indicaciones del modo de operación
- 2 Velocidad de la cinta SP/LP/EP  
\* EP es para reproducción de NTSC exclusivamente.
- 3 Sentido de transporte de cinta
- 4 Indicación del contador
- 5 Indicación del tiempo restante de cinta ☞ p. 27
- 6 Indicación de modo de audio ☞ p. 25

### 7 Indicación de la posición de la cinta

La indicación de posición de la cinta aparece en la pantalla del TV cuando se presiona ◀◀ o ▶▶ estando en el modo de parada o cuando se realiza la búsqueda de índices (☞ p. 23). La posición de "I" en relación con "0" (principio) o "+" (final) le muestra dónde se encuentra en la cinta.

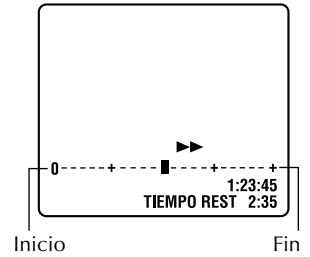

### NOTA:

Dependiendo del tipo de cinta utilizada, la indicación de posición de la cinta tal vez no aparezca correctamente.

- 8 Tipo de emisión ☞ p. 28
- 9 Indicación VHS
- 10 Día/mes/año
- 11 Indicación del reloj
- 12 Número de posición de canal y nombre de la emisora/indicación de entrada auxiliar (L-1, L-2, F-1 o SAT\*)  
\* Cuando "SELECCION L-2" se ponga en "SATELITE" (☞ p. 53), aparecerá "SAT" en lugar de "L-2".

Indicadores de dirección de copia (DV → VHS/DV ← VHS) ☞ p. 44, 45

- 13 Indicación de advertencia del temporizador  
En la pantalla del TV aparece una advertencia para indicarle que la grabación con temporizador va a empezar en 5 minutos si usted no se encuentra en el modo del temporizador en ese momento. La advertencia parpadea durante los 5 minutos hasta que empieza la grabación con temporizador. Presione X en el mando a distancia para cancelar la visualización.
- 14 Marca de "cassette colocado"

## INDICACIÓN EN PANTALLA (para la platina DV)

Cuando "O.S.D." se ponga en "ON" (☞ p. 69), en la pantalla del TV aparecerán varios indicadores de funcionamiento.

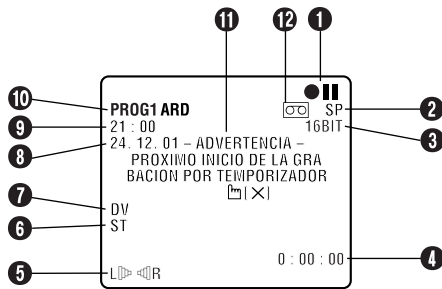

- 1 Indicaciones del modo de operación
- 2 Velocidad de la cinta SP/LP
- 3 Indicación del modo de sonido ☞ p. 73
- 4 Indicación del código de tiempo ☞ p. 35

- 5 Indicación de modo de audio ☞ p. 33
- 6 Tipo de emisión ☞ p. 35
- 7 Indicación DV
- 8 Día/mes/año
- 9 Indicación del reloj
- 10 Número de posición de canal y nombre de la emisora/indicación de entrada auxiliar (L-1, L-2, F-1 o SAT\*)  
\* Cuando "SELECCION L-2" se ponga en "SATELITE" (☞ p. 53), aparecerá "SAT" en lugar de "L-2".

Indicadores de dirección de copia (DV → VHS/DV ← VHS) ☞ p. 44, 45

- 11 Indicación de advertencia del temporizador  
En la pantalla del TV aparece una advertencia para indicarle que la grabación con temporizador va a empezar en 5 minutos si usted no se encuentra en el modo del temporizador en ese momento. La advertencia parpadea durante los 5 minutos hasta que empieza la grabación con temporizador. Presione X en el mando a distancia para cancelar la visualización.

Indicador ERROR\*

\* El indicador ERROR aparece cuando usted empieza a copiar una cinta con señales de protección contra el copiado o cuando no es posible la copia de audio o la edición por inserción dependiendo de la condición.

- 12 Marca de "cassette colocado"

## MANDO A DISTANCIA

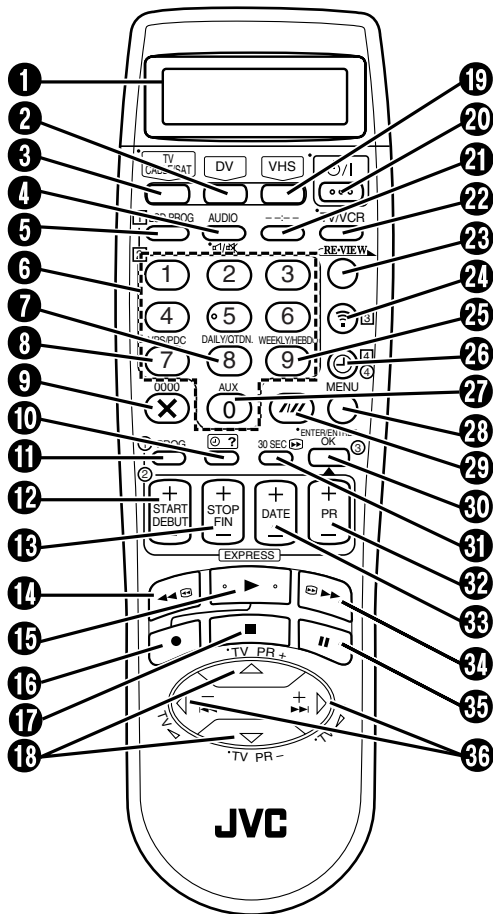

Los botones con un punto pequeño al lado izquierdo del nombre también se pueden usar para operar su TV. (☞ p. 61)

- ❶ Panel LCD ☞ p. 36
- ❷ Botón DV ☞ p. 30, 31
- ❸ Botón TV/CABLE/SAT ☞ p. 61, 62
- ❹ Botón de audio (AUDIO) ☞ p. 25, 33  
Botón de silenciamento de TV (🔇) ☞ p. 61
- ❺ Botón de programación del panel LCD (LCD PROG) ☞ p. 36
- ❻ Teclas numéricas ☞ p. 21, 31, 36
- ❼ Botón de programación diaria (DAILY) ☞ p. 37, 39
- ❽ Botón VPS/PDC ☞ p. 37, 39
- ❾ Botón de reposición del contador (0000) ☞ p. 27  
Botón de cancelación (X) ☞ p. 42
- ❿ Botón de verificación de programa ☉ ? ☞ p. 42
- ⓫ Botón de programación (PROG) ☞ p. 38
- ⓬ Botón de hora de inicio (START +/-) ☞ p. 38
- ⓭ Botón de hora de parada (STOP +/-) ☞ p. 38
- ⓮ Botón de rebobinado (◀◀) ☞ p. 20, 30
- ⓯ Botón de reproducción (▶▶) ☞ p. 20, 30
- ⓰ Botón de grabación (●) ☞ p. 21, 31
- ⓱ Botón de parada (■) ☞ p. 20, 30
- ⓲ Botón △ ▽ ☞ p. 12  
Botón de canal de TV (TV PR +/-) ☞ p. 61
- ⓳ Botón VHS ☞ p. 20, 21
- ⓴ Botón de alimentación (STANDBY/ON ⏻) ☞ p. 12
- ⓵ Botón de indicación (— : —) ☞ p. 27
- ⓶ Botón TV/VCR ☞ p. 61
- ⓷ Botón de ReView instantánea (REVIEW) ☞ p. 23
- ⓸ Botón de transmisión (📶) ☞ p. 36
- ⓹ Botón de programación semanal (WEEKLY) ☞ p. 37, 39
- ⓺ Botón de temporizador (⌚) ☞ p. 37, 39
- ⓻ Botón AUX ☞ p. 48
- ⓼ Botón MENU ☞ p. 16
- ⓽ Botón de seguimiento automático (///) ☞ p. 25  
Botón de velocidad de la cinta (SP/LP) ☞ p. 21, 31
- ⓿ Botón OK ☞ p. 13
- ⓾ Botón de búsqueda con salto (30 SEC) ☞ p. 23
- ⓿ Botones de canal (PR +/-) ☞ p. 21, 31
- ⓿ Botón de fecha (DATE +/-) ☞ p. 39
- ⓿ Botón de avance rapido (▶▶) ☞ p. 20, 30
- ⓿ Botón de pausa (⏸) ☞ p. 21, 31
- ⓿ Botón ◀ ▶ ☞ p. 22, 23  
Botón de volumen TV (TV ▲ +/-) ☞ p. 61



## Método para usar el mando a distancia

El mando a distancia puede operar las funciones de su grabadora de vídeo así como también las funciones básicas de los TV y los receptores de satélite de JVC y de otras marcas. (☞ p. 61, 62)

- Apunte el mando a distancia hacia la ventanilla receptora.
- La distancia máxima de alcance del mando a distancia es de 8 m aproximadamente.

### NOTAS:

- Cuando inserte las pilas asegúrese de colocarlas en el sentido correcto como se indica bajo la cubierta de las pilas.
- Si por alguna razón el mando a distancia no funciona correctamente, extraiga las pilas del mismo y espere un poco, entonces reemplácelas por unas nuevas e intente otra vez.

## Panel LCD del mando a distancia

El mando a distancia puede operar no sólo la grabadora de vídeo sino también algunas funciones de su TV y del receptor de satélite. El panel LCD indica cuál de éstos (VIDEO, TV o CABLE/SAT) puede controlar actualmente el mando a distancia. Cuando adquiere el mando a distancia nuevo o después de cambiarle las pilas, se selecciona VIDEO A (código A).

- 1 Para operar su grabadora de vídeo, presione primero **VHS** o **DV**.  
Para conmutar el código A/B/C/D del mando a distancia, consulte a la página 60.
- 2 Para operar su TV, presione primero **TV/CABLE/SAT** hasta que "TV" aparezca en el LCD. (☞ p. 61)
- 3 Para operar su receptor de satélite, presione primero **TV/CABLE/SAT** hasta que "CABLE SAT" aparezca en el LCD. (☞ p. 62)

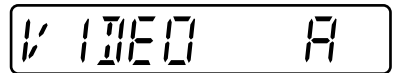

VIDEO A

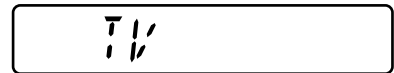

TV

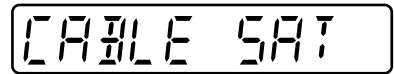

CABLE SAT

### NOTAS:

Aunque en el panel LCD se indique "TV" se podrán realizar las siguientes operaciones sin cambiar de modo.

- Operaciones básicas de la grabadora de vídeo.  
Una vez completada la operación, aparecerá "TV" en el panel LCD.
- Realice las operaciones de programación del temporizador expreso y de programación del temporizador del sistema SHOWVIEW.  
Para realizar una operación de TV otra vez, cambie primero al modo TV.
- Acceso al menú principal  
Para realizar una operación de TV otra vez, cambie primero al modo TV.

# Conexiones básicas

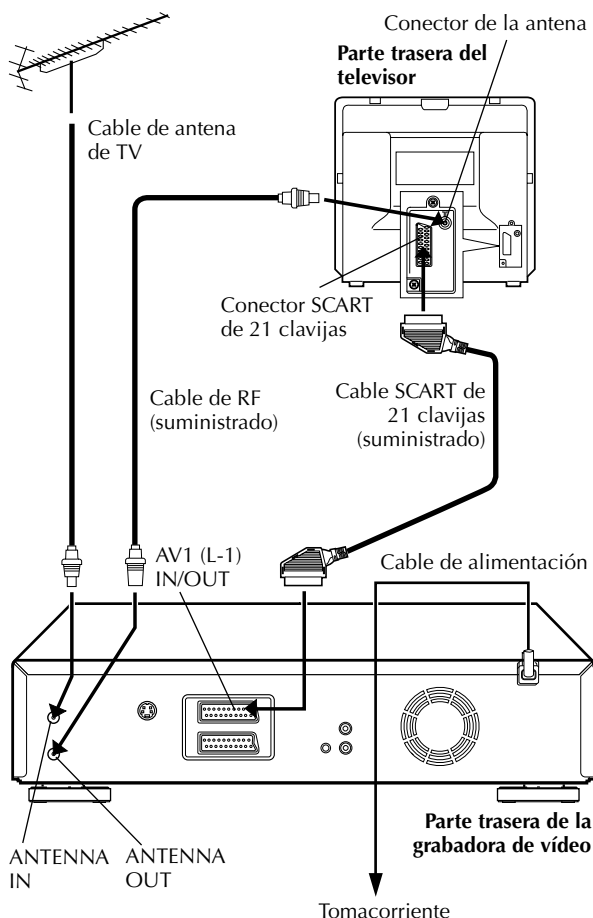

## ATENCIÓN:

Su TV debe tener un conector de entrada AV de 21 clavijas (SCART) para conectar la grabadora.

Es esencial que su grabadora esté correctamente conectada.

ESTOS PASOS DEBEN COMPLETARSE ANTES DE REALIZAR CUALQUIER OPERACION DE VIDEO.

## 1 Inspeccione el contenido.

Asegúrese de que el paquete contiene todos los accesorios listados en "ESPECIFICACIONES" en la página 88.

## 2 Ubique la grabadora.

Coloque la grabadora sobre una superficie estable y horizontal.

## 3 Conecte la grabadora a un TV.

- 1 Desconecte el cable de la antena del TV del mismo.
  - 2 Conecte el cable de la antena del TV al conector ANTENNA IN ubicado en la parte trasera de la grabadora.
  - 3 Conecte el cable RF suministrado al conector ANTENNA OUT de la parte trasera de la grabadora y al conector para antena del TV.
  - 4 Conecte un cable SCART de 21 clavijas (suministrado) al conector AV1 (L-1) IN/OUT de la parte trasera de la grabadora y al conector SCART de 21 clavijas del TV.
- El conector AV1 (L-1) IN/OUT acepta y suministra una señal compuesta (señal de vídeo normal) o bien una señal Y/C (una señal en la cual están separadas las señales de luminancia y cromancia). Si el conector de entrada AV de 21 clavijas (SCART) de su televisor es compatible con la señal Y/C, ajuste "SALIDA L-1" en "S-VIDEO" después de finalizar la conexión y los ajustes iniciales (p. 52). Usted podrá obtener imágenes S-VHS de alta calidad. (Para la conexión, asegúrese de utilizar un cable SCART de 21 clavijas que sea compatible con la señal Y/C).
  - Ajuste el televisor en el modo VIDEO (o AV), Y/C o RGB de acuerdo con el tipo de conector SCART del televisor.
  - Para conmutar el modo del televisor, refiérase al manual de instrucciones correspondiente.
  - Para obtener imágenes S-VHS de alta calidad, también se puede utilizar la conexión S-VIDEO descrita en la página 11.

## 4 Conecte la alimentación de la grabadora.

Enchufe el cable de alimentación a un tomacorriente.

Después de finalizar la conexión, realice "Instalación automática" en la página 12.



# Instalación automática

## Ajuste automático de canal/ajuste automático del reloj/ajuste del número de programa guía automática

Después de presionar el botón  $\psi/1$  en la grabadora o el mando a distancia, por primera vez para conectar la alimentación de la grabadora, seleccionando su país\*, la función de instalación automática ajusta los canales de su sintonizador, el reloj\*\*, los números de programa guía automáticamente.

\* Si usted vive en Bélgica (BELGIUM) o Suiza (SUISSE), también tiene que seleccionar su idioma.

\*\* Si usted vive en Hungría (MAGYARORSZÁG), República Checa (ČESKÁ REPUBLIKA), Polonia (POLSKA) u otros países de Europa oriental (OTHER EASTERN EUROPE), ajuste el reloj manualmente.

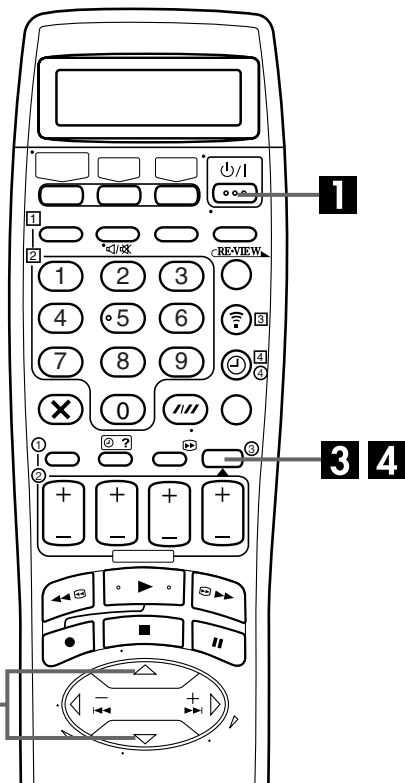

### Antes de comenzar, asegúrese de lo siguiente:

- Que el cable de la antena del TV esté conectado a la grabadora.
- Que el cable de la alimentación de la grabadora esté conectado al tomacorriente.
- Si desea emplear la indicación en pantalla, el TV debe estar en el modo AV.

## 1 Conecte la grabadora.

Presione  $\psi/1$  en la grabadora o en el mando a distancia. Aparecerá la indicación de ajuste de país en el panel de indicación frontal y/o en la pantalla del TV.

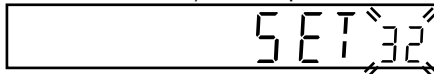

## 2 Seleccione su país.

### En el panel de indicación frontal

Presione  $\triangle/\nabla$  para seleccionar el código de país del teléfono internacional refiriéndose a la tabla de la columna izquierda.

(Ejemplo) DEUTSCHLAND (49) es seleccionado.

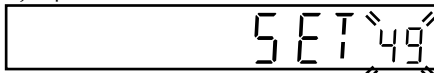

### En la indicación en pantalla

Presione  $\triangle/\nabla$  para mover la barra iluminada (indicadora) al nombre de su país.



## NOTAS:

- Si usted ha seleccionado BELGIUM (32) o SUISSE (41), vaya al paso 3.
- Si ha seleccionado MAGYARORSZÁG (36), ČESKÁ REPUBLIKA (42), POLSKA (48) u OTHER EASTERN EUROPE (EE), presione **OK**. Aparecerá la pantalla de ajuste del reloj. Ajuste el reloj manualmente (p. 80), y luego vaya al paso 4.
- Si ha seleccionado cualquier otro nombre de país (código), presione **OK** y vaya al paso 4.

### Código de país del teléfono internacional

BELGIUM	: 32	NORGE	: 47
ČESKÁ REPUBLIKA	: 42	ÖSTERREICH	: 43
DANMARK	: 45	POLSKA	: 48
DEUTSCHLAND	: 49	PORTUGAL	: 351
ESPAÑA	: 34	SUISSE	: 41
GREECE	: 30	SUOMI	: 358
ITALIA	: 39	SVERIGE	: 46
MAGYARORSZÁG	: 36	OTHER WESTERN EUROPE	: --
NEDERLAND	: 31	OTHER EASTERN EUROPE	: EE

### 3 Seleccione el idioma.

Presione **OK**. La indicación de ajuste del idioma aparece en el panel de indicación frontal y/o en la pantalla del TV.

#### En el panel de indicación frontal

Presione  $\Delta \nabla$  para seleccionar el código de su idioma.

#### Código de idioma

ENGLISH	: 01	NEDERLANDS	: 06
DEUTSCH	: 02	SVENSKA	: 07
FRANCAIS	: 03	NORSK	: 08
ITALIANO	: 04	SUOMI	: 09
CASTELLANO	: 05	DANSK	: 10

(Ejemplo) DEUTSCH (02) es seleccionado para SUISSE (41).

Código de país del  
teléfono internacional

Código de idioma

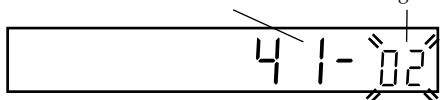

#### En la indicación en pantalla

Presione  $\Delta \nabla$  para mover la barra iluminada (indicadora) al idioma que desee seleccionar.



- Si usted está empleando la indicación en pantalla, aparecerá la pantalla AJUSTE AUTO CANAL. A medida que la instalación automática progresa, la indicación "■" en pantalla se mueve de izquierda a derecha. Cuando termina la instalación automática, "SINTONIA COMPLETADA" aparece durante unos 5 segundos y luego aparece la pantalla normal.

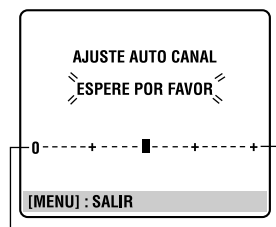

Inicio

Fin

- Cuando haya conectado la grabadora de vídeo a un televisor que ofrezca T-V Link a través de un cable SCART de 21 clavijas todas conectadas (☞ p. 10) y se encienda el televisor, la grabadora realizará automáticamente la descarga de ajustes previos (☞ p. 14) aunque usted seleccione "Auto" para la función de instalación automática.

### ATENCIÓN

Una vez que haya efectuado la instalación automática, todas las emisoras almacenadas y sus números de programa guía permanecerán en la memoria de la grabadora y la misma no efectuará otra vez la instalación automática aunque se haya agotado el apoyo de la memoria de la grabadora. Usted sólo necesita ajustar el reloj. (☞ p. 80)

Si usted se ha mudado a un área diferente, efectúe cada ajuste como sea necesario.

- Ajuste del sintonizador (☞ p. 74)
- Ajuste del reloj (☞ p. 80)

Si una nueva emisora comienza a transmitir en su área, efectúe el ajuste del sintonizador (☞ p. 74).

### 4 Realice la instalación automática.

Presione **OK**. La indicación AJUSTE AUTO CANAL/T-V LINK aparece en el panel de indicación frontal y/o en la pantalla del TV.

#### En el panel de indicación frontal

Presione  $\Delta \nabla$  para seleccionar "Auto" y presione **OK** o  $\triangleright$ .

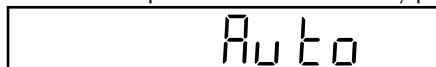

#### En la indicación en pantalla

Presione  $\Delta \nabla$  para mover la barra iluminada (indicadora) a "AJUSTE AUTO CANAL" y presione **OK** o  $\triangleright$ .

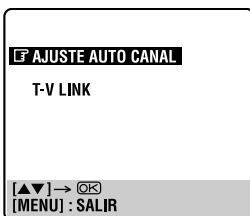

### NOTAS:

- En áreas donde la emisora no transmite señales PDC (Programme Delivery Control), la grabadora no puede efectuar el ajuste automático del reloj ni el ajuste automático del número de programa guía.
- Si hay un corte de alimentación, o si presiona  $\phi$  /  $\Delta$  o **MENU** mientras se está realizando la instalación automática, la misma será interrumpida. Asegúrese de desconectar la alimentación de la grabadora una vez y de comenzar otra vez desde el paso 1.
- Dependiendo de la condición de recepción es posible que el ajuste del reloj automático no funcione correctamente.
- Si la imagen no tiene sonido o éste suena mal en algunos canales que han sido almacenados mediante la instalación automática, el ajuste del sistema de TV para esos canales tal vez sea incorrecto. Seleccione el sistema de TV apropiado para esos canales (☞ p. 77, "INFORMACIÓN").

"Auto" parpadea en el panel de indicación frontal; NO presione ningún botón de la grabadora o del mando a distancia hasta que el panel de indicación frontal muestre la hora actual, "(CH) 1" o "--:--" como en la ilustración de la página 15.

# Descarga de ajustes previos

## Ajuste automático de canales descargándolos del televisor / ajuste automático del reloj / ajuste automático del número de programa guía

### ATENCIÓN

Sólo podrá emplear esta función con televisores que dispongan de T-V Link, etc.\* Asegúrese de utilizar un cable SCART de 21 clavijas con todas conectadas.

\* Compatible con televisores que dispongan de T-V Link, EasyLink, Megalogic, SMARTLINK, Q-Link, DATA LOGIC o NextView Link a través de un cable SCART de 21 clavijas con todas conectadas. El grado de compatibilidad y las funciones disponibles pueden cambiar según el sistema.

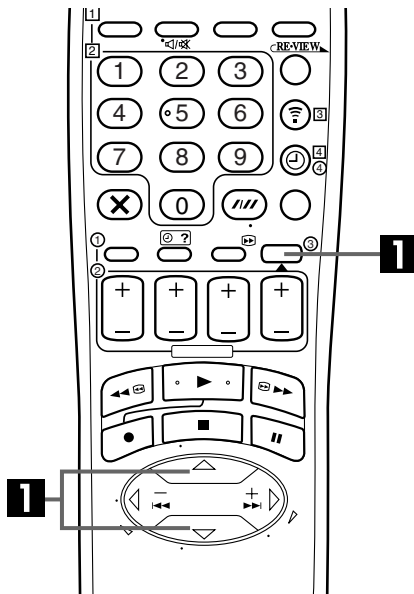

### NOTAS:

- Para conocer detalles, consulte el manual de instrucciones de su televisor.
- En áreas dónde la emisora no transmite señales PDC (Programme Delivery Control), la grabadora no puede efectuar el ajuste automático del reloj ni el ajuste automático del número de programa guía.
- Si hay un corte de alimentación, o si presiona  $\text{O/I}$  o **MENU** mientras se está realizando la descarga o la instalación, la misma será interrumpida. Asegúrese de desconectar la alimentación de la grabadora una vez y de comenzar otra vez desde el principio.
- Dependiendo de la condición de recepción es posible que el ajuste del reloj automático no funcione correctamente.
- En esta grabadora, los caracteres disponibles para el nombre (ID) de la emisora son: A-Z, 0-9, -, \*, + y \_ (espacio). Algunos nombres de emisoras descargados pueden ser diferentes de los de su televisor (p. 78).

Si ha conectado la grabadora a su televisor mediante un cable SCART de 21 clavijas (p. 10), la grabadora realizará automáticamente la descarga de ajustes previos en lugar de la instalación automática en el paso 4 de la página 13. Después de completar la descarga, la grabadora ajusta automáticamente el reloj y los números de programa guía.

Ejecute los pasos 1 a 3 de "Instalación automática" en la página 12 antes de continuar.

## 1 Descargue los ajustes previos.

Presione **OK**. La indicación AJUSTE AUTO CANAL/T-V LINK aparece en el panel de indicación frontal y/o en la pantalla del TV.

### En el panel de indicación frontal

Presione  $\Delta \nabla$  para seleccionar "CH --" y presione **OK** o  $\triangleright$ .



### En la indicación en pantalla

Presione  $\Delta \nabla$  para mover la barra iluminada (indicadora) a "T-V LINK" y presione **OK** o  $\triangleright$ .

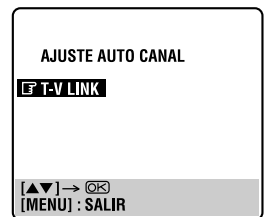

La posición de ajuste previo en el panel de indicación frontal aumenta desde "CH1"; NO presione ningún botón de la grabadora ni del mando a distancia hasta que el panel de indicación muestre la hora actual, "(CH) 1" o "- :- -" como en la ilustración de la página 15.

- Si usted está empleando la indicación en pantalla, aparecerá la pantalla T-V LINK. Luego aparecerá la pantalla AJUSTE DEL PROGRAMA durante el ajuste del número de programa guía. Cuando termina la descarga de ajustes previos, "FINALIZADO" aparece durante unos 5 segundos y luego aparece la pantalla normal.
- Si presiona cualquier botón de la grabadora o del mando a distancia durante la descarga, ésta se interrumpirá.

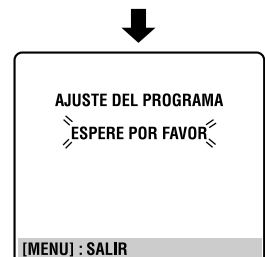
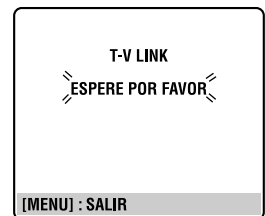

## Los resultados de la instalación automática/descarga de ajustes previos aparecen en el panel de indicación frontal

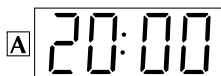

Si el ajuste automático de canal y el ajuste automático del reloj han sido realizados con éxito, se indicará la hora actual correcta.

Conecte la alimentación del TV y seleccione el modo AV, luego asegúrese de que todas las emisoras necesarias hayan sido almacenadas en la memoria de la grabadora empleando los botones **PR**.

- Si también ha almacenado los nombres de las emisoras (ID –  p. 79) en la memoria de la grabadora, el nombre de la emisora aparecerá indicado en la esquina izquierda superior de la pantalla del TV durante 5 segundos aproximadamente cuando se sintonice la grabadora en una emisora diferente.
- Si desea ajustar manualmente el sintonizador para agregar o saltar canales, para cambiar los canales o para ajustar o cambiar los nombres de las emisoras, vea las páginas 76 a 79.



Si el ajuste automático de canal se ha hecho con éxito pero el ajuste automático del reloj no, se indicará "1" (posición de canal).

1 Conecte la alimentación del TV y seleccione el modo AV, luego asegúrese de que todas las emisoras necesarias hayan sido almacenadas en la memoria de la grabadora empleando los botones **PR**.

- Si también ha almacenado los nombres de las emisoras (ID –  p. 79) en la memoria de la grabadora, el nombre de la emisora aparecerá indicado en la esquina izquierda superior de la pantalla del TV durante 5 segundos aproximadamente cuando se sintonice la grabadora en una emisora diferente.
- Si desea ajustar manualmente el sintonizador para agregar o saltar canales, para cambiar los canales o para ajustar o cambiar los nombres de las emisoras, vea las páginas 76 a 79.

2 Efectúe el "Ajuste del reloj" en la página 80.

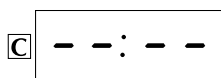



Si han fallado el ajuste automático de canal y el ajuste automático del reloj, se indicará "--:--".

Asegúrese de que los cables estén correctamente conectados y desconecte la alimentación de la grabadora, luego conecte la alimentación de la grabadora otra vez.

La indicación de ajuste de país aparece en el panel de indicación frontal y/o en la pantalla del TV; efectúe otra vez "Instalación automática" en la página 12 o "Descarga de ajustes previos" en la página 14.

### IMPORTANTE

- Para comprobar si los números del programa guía han sido ajustados correctamente, haga la programación del temporizador del sistema SHOWVIEW ( p. 36).
- En ciertas condiciones de recepción, los nombres de las emisoras pueden no quedar correctamente almacenados y el ajuste del número de programa guía automático puede no funcionar correctamente. Si los números del programa guía no han sido correctamente ajustados, cuando usted graba un programa de TV empleando el sistema SHOWVIEW, la grabadora grabará un programa de TV de una emisora diferente. Cuando programe el temporizador empleando el sistema SHOWVIEW, asegúrese de comprobar que el canal deseado, haya sido seleccionado correctamente ( p. 36, "Programación del temporizador del sistema SHOWVIEW").
- Su grabadora memoriza todas las emisoras detectadas aunque la recepción de alguna de ellas sea deficiente. Usted puede borrar las emisoras con imagen inaceptable ( p. 77, "Borrado de un canal").

### INFORMACIÓN

#### Idioma para indicación en pantalla

La instalación automática también selecciona automáticamente el idioma para la indicación en pantalla dependiendo del ajuste de país que haya realizado en el paso 2 en la página 12 (a menos que haya seleccionado BELGIUM o SUISSE), como se muestra abajo.

SUOMI	→ SUOMI	DANMARK	→ DANSK	NEDERLAND	→ NEDERLANDS
PORTUGAL	→ ENGLISH	ÖSTERREICH	→ DEUTSCH	GREECE	→ ENGLISH
DEUTSCHLAND	→ DEUTSCH	ČESKÁ REPUBLIKA	→ ENGLISH	OTHER WESTERN EUROPE	→ ENGLISH
POLSKA	→ ENGLISH	ITALIA	→ ITALIANO	OTHER EASTERN EUROPE	→ ENGLISH
NORGE	→ NORSK	MAGYARORSZÁG	→ ENGLISH		
SVERIGE	→ SVENSKA	ESPAÑA	→ CASTELLANO		

Si usted desea cambiar el idioma manualmente, consulte "Idioma" en la página 16.

#### Hora en punto (JUST CLOCK)

Su grabadora está equipada con la función de hora en punto que suministra la hora precisa por medio de ajustes automáticos a intervalos regulares leyendo los datos de una señal PDC. Si desea emplear esta función, simplemente colóquela en "ON" ( p. 80, "Hora en punto (JUST CLOCK)").

# Idioma

Conecte la alimentación del TV y seleccione el modo AV.

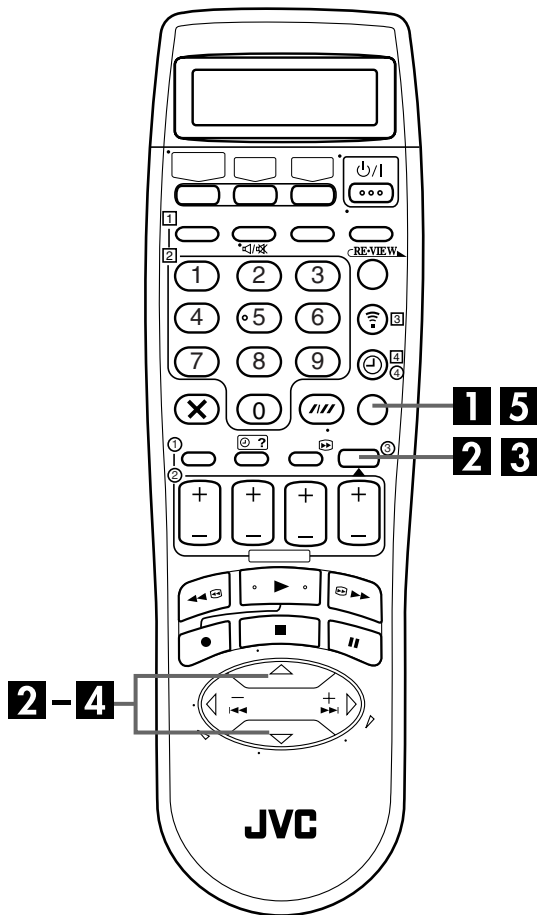

Esta grabadora le ofrece la opción de ver en pantalla mensajes en 10 idiomas diferentes. Aunque la instalación automática selecciona el idioma automáticamente (ver p. 15), usted puede cambiar el ajuste de idioma manualmente según sea necesario.

## 1 Acceda a la pantalla de menú principal.

Presione MENU.

## 2 Acceda a la pantalla de ajuste del país.

Presione  $\Delta$ / $\nabla$  para mover la barra iluminada (indicadora) a "AJUSTE AUTO CANAL", luego presione OK o  $\triangleright$ .



## 3 Seleccione su país.

Presione  $\Delta$ / $\nabla$  para mover la barra iluminada (indicadora) al nombre de su país y presione OK o  $\triangleright$ .

## 4 Seleccione el idioma.

Presione  $\Delta$ / $\nabla$  para mover la barra iluminada (indicadora) al idioma que desee seleccionar.

- No tiene que presionar OK; al presionar OK se entra en la pantalla de AJUSTE AUTO CANAL/T-V LINK.



## 5 Vuelva a la pantalla normal.

Presione MENU.



# Ajuste del control del receptor de satélite

Si usted recibe canales de satélite mediante un receptor de satélite tendrá que seguir el procedimiento siguiente. 20 segundos aproximadamente antes de que empiece la programación del temporizador SHOWVIEW (☞ p. 36) o la programación del temporizador expreso (☞ p. 38), la grabadora establece su modo de entrada en "L-2" y conmuta automáticamente los canales del receptor de satélite empleando el controlador de satélite suministrado.

## Instalación del controlador de satélite

### 1 Sitúe el controlador de satélite.

Coloque el controlador de satélite de forma que el camino entre su transmisor y el sensor remoto del receptor de satélite no esté obstruido.

### 2 Coloque el controlador de satélite.

Fíjelo firmemente empleando la banda adhesiva colocada en la parte posterior del controlador de satélite.

### 3 Haga las conexiones.

Asegúrese de conectar el conector AV2 (L-2) IN/DECODER de la grabadora al conector SCART de 21 clavijas del receptor de satélite.

#### NOTA:

Cuando conecte su receptor de satélite, consulte su manual de instrucciones.

### 4 Conecte el controlador de satélite a la grabadora.

Conecte el controlador de satélite al conector SAT CONTROL del panel posterior.

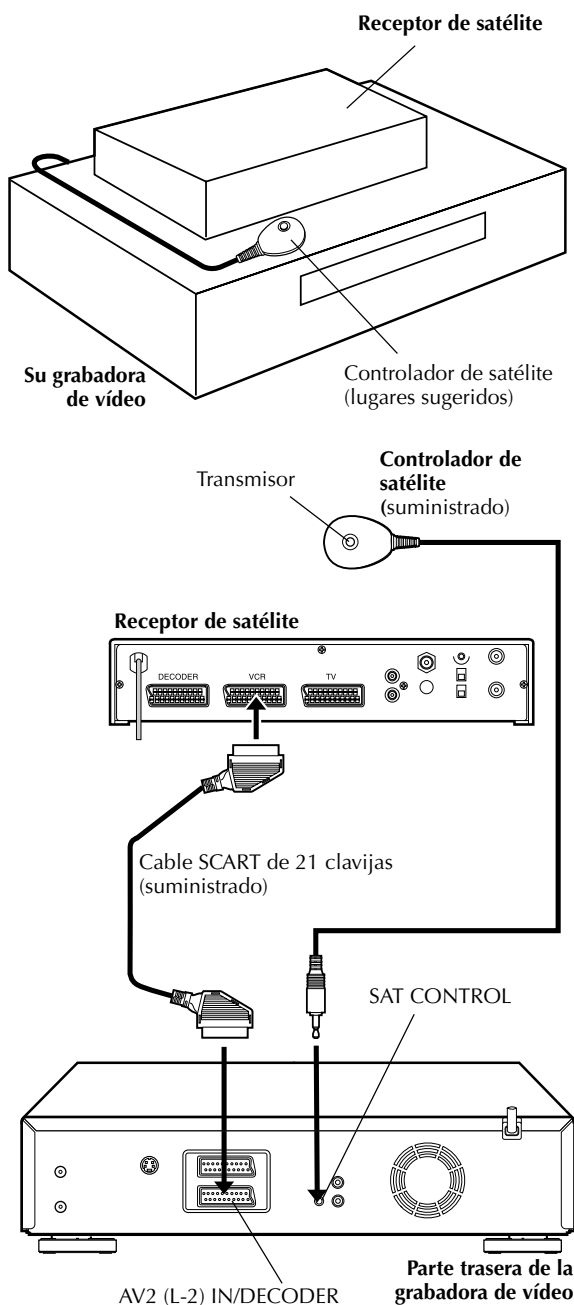

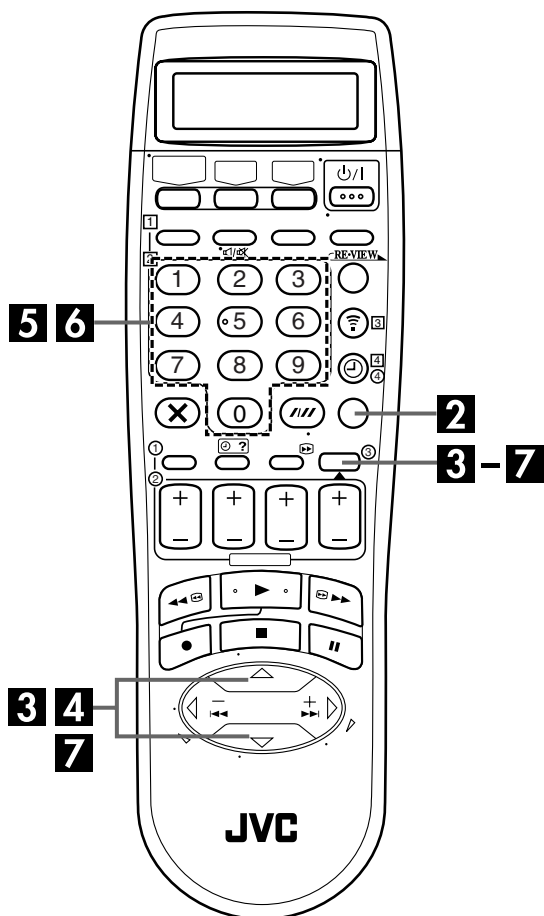

## Ajuste del canal y de la marca del receptor de satélite

Después de la instalación, ajuste correctamente el canal y la marca del receptor de satélite; de otra forma, el controlador de satélite no podrá funcionar correctamente.

Conecte la alimentación del TV y seleccione el modo AV.

### 1 Encienda el receptor de satélite.

Conecte la alimentación de receptor de satélite.

### 2 Acceda a la pantalla del menú principal de la grabadora.

Presione MENU.

### 3 Acceda a la pantalla de configuración.

Presione  $\Delta \nabla$  para mover la barra iluminada (indicadora) a "CONFIGURACION", y luego presione OK o  $\triangleright$ .

### 4 Acceda a la pantalla de ajuste de control de satélite.

Presione  $\Delta \nabla$  para mover la barra iluminada (indicadora) a "AJUSTE CONTROL SAT.", y luego presione OK o  $\triangleright$ .



### 5 Introduzca la marca del receptor de satélite.

Desde la lista en la página 19, presione las **teclas numéricas** apropiadas para introducir el código de marca, luego presione OK.

- Si el código de marca introducido no es válido, el campo del código se repondrá. Introduzca de nuevo el código de marca correcto.
- Si la grabadora está en el modo de reproducción o grabación, usted no podrá poner el código de marca.



### 6 Seleccione el canal del receptor de satélite para la prueba.

Presione las **teclas numéricas** apropiadas para introducir una de las posiciones del canal en el receptor de satélite, y luego presione OK.

- Podrá seleccionar una posición de canal entre 1 y 999.
- Después de presionar OK, la grabadora entrará en el modo de prueba.



## 7 Compruebe el resultado de la prueba.

Si el número de canal del receptor de satélite ha sido cambiado por el mismo que usted estableció en el paso 6 ...

Presione  $\Delta$ / $\nabla$  para mover la barra iluminada (indicadora) a "CAMBIADO A ...", y luego presione **OK** o  $\triangleright$  para finalizar el modo de ajuste del control de satélite.



Si el número de canal del receptor de satélite no ha sido cambiado correctamente ...

Presione  $\Delta$ / $\nabla$  para mover la barra iluminada (indicadora) a "NO HA CAMBIADO", y luego presione **OK** o  $\triangleright$ . A continuación repita el procedimiento desde el paso 5.

MARCA	CÓDIGO
JVC	73
AMSTRAD	60, 61, 62, 63, 92
CANAL SATELLITE	81
CANAL +	81
D-BOX	85
ECHOSTAR	78, 79, 80
ECHOSTAR (VIA DIGITAL)	82
FINLUX	68
FORCE	89
GALAXIS	88
GRUNDIG	64, 65
HIRSCHMANN	64, 78, 99
ITT NOKIA	68
JERROLD	75
KATHREIN	70, 71, 96
LUXOR	68
MASCOM	93
MASPRO	70
NOKIA	87, 94
PACE	65, 67, 74, 86, 92
PANASONIC	74, 92
PHILIPS	66, 84
RFT	69
SABA	97
SAGEM	83, 90
SALORA	68
SIEMENS	64
SKYMASTER	69, 98
THOMSON	97
TPS	83
TRIAX	91
WISI	64

### NOTAS:

- El controlador de satélite tal vez no funcione con todos los tipos de receptor de satélite.
- Para algunos receptores de satélite, usted necesitará establecer el modo de entrada de canales en 2 dígitos.
- Si su receptor de satélite tiene más de dos modos de canal, asegúrese de ajustarlo al "modo de todos los canales". Para conocer detalles, consulte el manual de instrucciones del receptor de satélite.
- Cuando seleccione el canal del receptor de satélite (ver paso 6), las señales procedentes del mando a distancia podrán interferir con las señales transmitidas desde el controlador de satélite. En este caso, acerque todo lo posible el mando a distancia a la ventanilla receptora del rayo infrarrojo de la grabadora.

# Funciones T-V Link

Cuando conecte la grabadora y su televisor a través de un cable SCART de 21 clavijas con todas conectadas (ver p. 10), tendrá a su disposición las funciones siguientes. Estas funciones sólo podrá utilizarlas con televisores que dispongan de T-V Link, etc.\*

Para conocer detalles, consulte el manual de instrucciones de su televisor.

\* Compatible con televisores que dispongan de T-V Link, EasyLink, Megalogic, SMARTLINK, Q-Link, DATA LOGIC o NexTVView Link a través de un cable SCART de 21 clavijas con todas conectadas. El grado de compatibilidad y las funciones disponibles pueden cambiar según el sistema.

## NexTVView Link

Podrá descargar información EPG (guía electrónica de programas) de su televisor para programar el temporizador de la grabadora.

Para conocer detalles, consulte el manual de instrucciones de su televisor.

## Conexión automática de la alimentación del televisor

Se conectará la alimentación del televisor y se pondrá en el modo AV, automáticamente, siempre que reproduzca una cinta. Para conocer detalles, consulte el manual de instrucciones de su televisor.

## Espera automática de la grabadora

Podrá utilizar el mando a distancia del televisor para desconectar la alimentación de la grabadora.

Para conocer detalles, consulte el manual de instrucciones de su televisor.

## Grabación directa (Direct Rec)

Podrá iniciar fácilmente la grabación del programa que esté viendo en su televisor. Cuando utilice esta función, ponga "DIRECT REC" en "ON" (ver p. 69).

# Reproducción básica

(platina VHS)

Conecte la alimentación del TV y seleccione el modo AV.

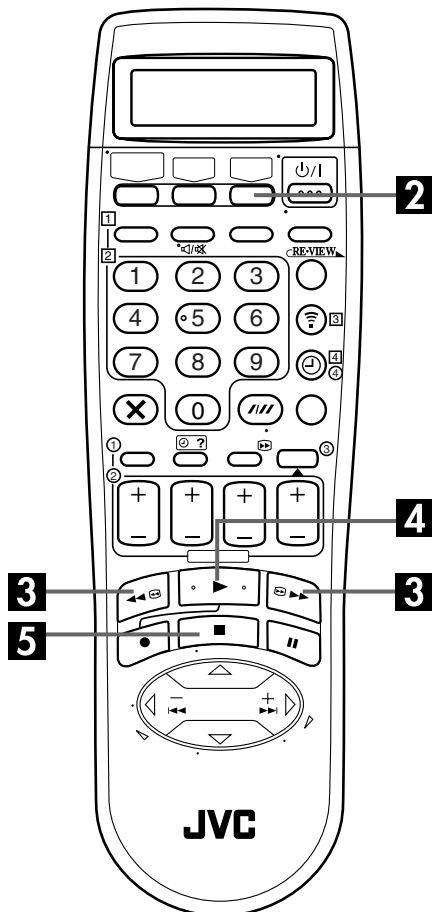
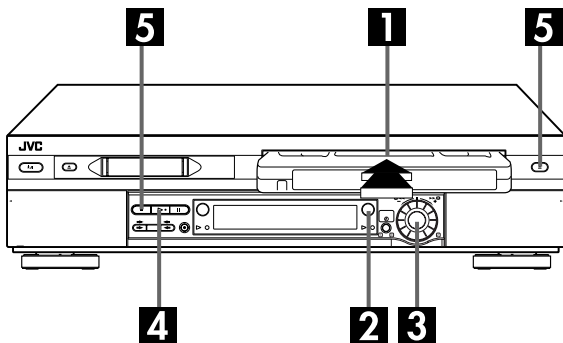

## 1 Coloque un cassette.

Asegúrese de que el lado con la ventanilla esté apuntando hacia arriba y que el lado con la etiqueta trasera esté apuntando hacia usted, mientras que la flecha en el frente del cassette esté apuntando hacia la grabadora.

- No aplique presión excesiva para introducirlo.
- La alimentación de la grabadora se conecta automáticamente.
- Si la lengüeta de protección contra la grabación del cassette ha sido extraída, la reproducción comienza automáticamente.

## 2 Seleccione la platina VHS.

Presione VHS.

- El botón VHS se enciende en la grabadora.

## 3 Localice el principio del programa.

Si la cinta avanza más allá del punto de inicio, presione ◀◀ o gire el disco JOG hacia la izquierda. Para ir adelante, presione ▶▶ o gire el disco JOG hacia la derecha.

## 4 Active la reproducción.

Presione ▶. En el panel de indicación frontal de la grabadora parpadea "BEST" durante el seguimiento automático. (p. 29)

- El indicador de reproducción VHS se enciende en la grabadora.

## 5 Pare la reproducción.

Presione ■. Luego presione ▲ para retirar el cassette.

- El indicador de reproducción VHS se apaga.

### NOTA:

Mientras se graba en la platina DV resulta imposible reproducir una cinta en la platina VHS. Cuando empiece a grabar en la platina DV durante la reproducción en la platina VHS, la reproducción se detiene en la platina VHS y la grabación continúa en la platina DV.

### Cassettes utilizables

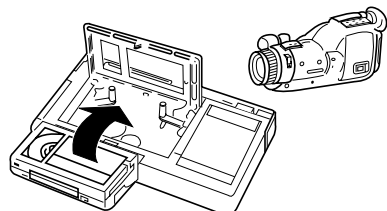

- Las grabaciones con videocámaras VHS compactas pueden reproducirse en esta grabadora. Simplemente coloque el cassette grabado en un adaptador de cassette VHS y utilícelo como lo haría con cualquier cassette VHS de tamaño normal.
  - Esta grabadora puede grabar en cassettes VHS y Super VHS. Mientras que sólo pueden grabarse señales VHS en cassettes VHS comunes\* ambas señales VHS y Super VHS puede grabarse y reproducirse en cassettes Super VHS.
- \* Utilizando la función S-VHS ET, con esta grabadora es posible grabar y reproducir cassettes VHS con una calidad de imagen S-VHS.

# Grabación básica

(platina VHS)

Conecte la alimentación del TV y seleccione el modo AV.

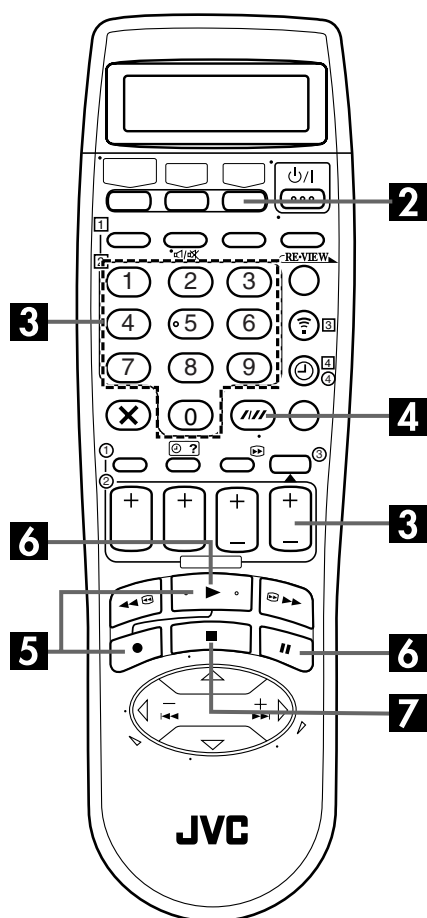
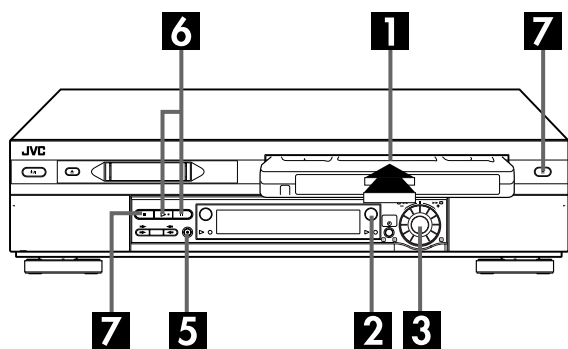

## 1 Coloque un cassette.

Inserte un cassette VHS (o S-VHS) con la lengüeta de protección contra la grabación intacta.

- La alimentación de la grabadora se conecta automáticamente.

## 2 Seleccione la platina VHS.

Presione **VHS**.

- El botón VHS se enciende en la grabadora.

## 3 Seleccione un programa.

Presione las teclas **PR+/-** o las **teclas numéricas**. O presione el disco **JOG** y gírelo hacia la izquierda o hacia la derecha para seleccionar el canal que quiera grabar.

## 4 Ajuste la velocidad de la cinta.

Presione **SP/LP** (//). Verifique la indicación SP/LP en el panel de indicación frontal de la grabadora para confirmar la velocidad seleccionada de la cinta.

## 5 Inicie la grabación.

Mantenga presionado ● y presione ▶ en el mando a distancia, o presione ● en la grabadora.

- El indicador de grabación VHS se enciende en la grabadora.

El B.E.S.T. tiene lugar al principio tanto de la primera grabación SP como de la primera grabación LP después de colocar el cassette. (☞ p. 29)

El programa que aparece en la pantalla del TV se grabará si "DIRECT REC" se pone en "ON" (☞ p. 69).

## 6 Haga una pausa/continúe la grabación.

Presione **⏸**. Presione ▶ para continuar la grabación.

- Podrá seleccionar el canal durante el modo de pausa de grabación.

## 7 Pare la grabación.

Presione **■**. Luego presione ▲ para retirar el cassette.

- El indicador de grabación VHS se apaga.

### NOTA:

No es posible grabar simultáneamente un programa de TV en la platina VHS y en la platina DV. Además, no es posible grabar simultáneamente desde la misma entrada externa.

# Funciones de reproducción

(platina VHS)

## NOTA:

Consulte las ilustraciones de abajo según lee los procedimientos siguientes.

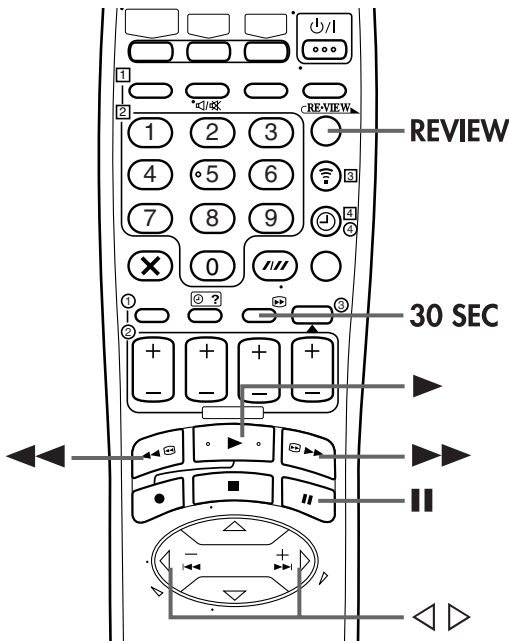
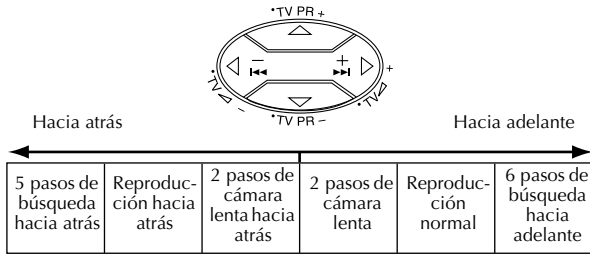

## ATENCIÓN

- La imagen puede no ser visualizada durante la búsqueda de alta velocidad en una cinta grabada en LP.
- En los modos de búsqueda de alta velocidad, imagen fija, cámara lenta o reproducción cuadro por cuadro, la imagen se distorsionará.
- Cuando la reproducción normal se reanuda desde la reproducción por búsqueda, imagen fija, cámara lenta o reproducción cuadro por cuadro, la imagen puede vibrar verticalmente por un momento, dependiendo del tipo de TV que se esté utilizando.

## Limpie las cabezas de vídeo con un cassette de limpieza seco — TCL-2 — cuando:

- Aparezca una imagen basta y de mala calidad mientras se reproduzca una cinta.
- La imagen esté borrosa o no aparezca imagen.
- Aparezca "UTILICE CINTA LIMPIEZA" en la pantalla (sólo con "O.S.D." en "ON" (☞ p. 69)).

## Reproducción de imagen fija/cuadro por cuadro

### 1 Haga una pausa durante la reproducción.

Presione el disco **JOG**.

○

Presione **II**.

### 2 Active la reproducción cuadro por cuadro.

Gire el disco **JOG** hacia la derecha para reproducir cuadro por cuadro hacia adelante, o hacia la izquierda para reproducir cuadro por cuadro hacia atrás.

○

Presione **II**.

○

Presione ◀ o ▶.

## NOTA:

La reproducción de imagen fija se detiene automáticamente después de 5 minutos para proteger las cabezas.

Para continuar con la reproducción normal presione ▶ o el disco **JOG**.

## Cámara lenta

Durante la reproducción, gire el disco **JOG** una posición hacia la izquierda para reproducir a cámara lenta hacia adelante. Para reproducir a cámara lenta hacia atrás, continúe girando el disco **JOG** hacia la izquierda después de seleccionar todos los modos de cámara lenta hacia adelante.

○

Con la imagen fija activada, mantenga presionado **II** durante 2 segundos, luego suéltelo. Presione **II** y suéltelo otra vez para volver a la imagen fija.

○

Con la imagen fija activada mantenga presionado ◀ o ▶. Suéltelo para volver a la imagen fija.

## NOTAS:

- El seguimiento manual es posible durante la reproducción a cámara lenta. (☞ p. 25)
- La reproducción a cámara lenta se detiene automáticamente después de 5 minutos para proteger las cabezas.

Para continuar con la reproducción normal presione ▶.

## Búsqueda de alta velocidad (turbo)

Durante la reproducción, gire el disco **JOG** rápidamente hacia la derecha o hacia la izquierda.

○  
Durante la reproducción o la imagen fija, presione ►► para la búsqueda de alta velocidad hacia adelante o ◄◄ para la búsqueda de alta velocidad hacia atrás.

### NOTA:

Para búsquedas cortas, mantenga presionado ►► o ◄◄ más de 2 segundos durante la reproducción o la imagen fija. Cuando lo suelta, continúa la reproducción normal.

## Búsqueda en velocidad variable

Durante la reproducción, gire el disco **JOG** hacia la derecha para la búsqueda en velocidad variable hacia adelante, o hacia la izquierda para la búsqueda en velocidad variable hacia atrás.

○  
Durante la reproducción presione ◁ o ▷.  
● Cuantas más veces presione el botón, más rápido se moverá la imagen reproducida.  
● Para reducir la velocidad, presione el botón que indica el sentido opuesto.

Para continuar con la reproducción normal presione ►.

## Búsqueda con salto

Durante la reproducción, presione **30 SEC** de 1 a 4 veces para saltar las secciones no deseadas. Con cada presión se inicia un período de 30 segundos de reproducción en cámara rápida. La reproducción normal se reanuda automáticamente.

Para continuar con la reproducción normal durante la búsqueda con salto, presione ►.

## Búsqueda de índice

Su grabadora graba automáticamente códigos de índice al principio de cada grabación. Esta función le ofrece acceso rápido a cualquiera de los 9 códigos de índice en ambas direcciones.



### NOTA:

Antes de comenzar, asegúrese de que la grabadora esté en el modo de parada.

### Active la búsqueda de índice.

Presione ◁ o ▷ (◄◄ o ►►). Visualizará "◄◄ 1" o "►► 1" en la pantalla del TV y se iniciará la búsqueda en la dirección correspondiente.

- Para acceder a los códigos de índice de 2 a 9, presione repetidamente ◁ o ▷ hasta que visualice el número de índice correcto.

#### Ejemplo:

Para ubicar el principio de B a partir de la posición actual, presione ◁ dos veces.

Para ubicar el principio de D a partir de la posición actual, presione ▷ una vez.

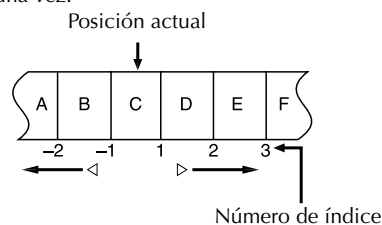

- Cuando la grabadora localiza el código de índice especificado, la reproducción se inicia automáticamente.

## ReView instantánea

Simplemente presione un sólo botón y se conectará la alimentación de la grabadora, la cinta será rebobinada y se iniciará la reproducción del último programa grabado. Si usted tiene varios programas grabados, podrá acceder a cualquiera de ellos con toda facilidad.

### NOTA:

Antes de comenzar, asegúrese de que la grabadora está desconectada y de que el modo de temporizador está cancelado.

### Active ReView instantánea.

Presione **REVIEW**. Se conecta la alimentación de la grabadora y la misma busca el código de índice que indica el principio del último programa grabado. Una vez encontrado el mismo, se inicia la reproducción automáticamente.

- La indicación del panel frontal le indica cuántos programas han sido grabados. Si usted tiene por ejemplo 3 programas, visualizará "REVIEW" y "3" destellando. Para mirar el primero de los 3 programas, presione **REVIEW tres veces**. La grabadora lo busca e inicia la reproducción automáticamente. Usted puede acceder a un programa distante 9 códigos de índice de la posición actual de la cinta.

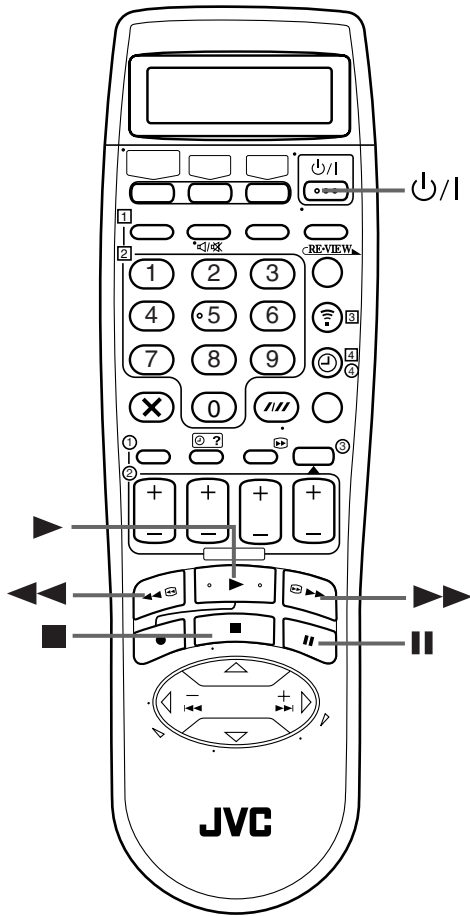

## Memoria de la siguiente función

La memoria de la siguiente función le "dice" a la grabadora lo que tiene que hacer tras el rebobinado. Antes de continuar, asegúrese de que la grabadora esté en el modo de parada.

- Para el inicio automático de la reproducción  
Presione ◀◀ y luego ▶ antes de que pasen 2 segundos.
- Para la desconexión automática de la alimentación  
Presione ◀◀ y luego ⏻/⏿ antes de que pasen 2 segundos.
- Para la expulsión automática del cassette después de rebobinar la cinta  
Presione ◀◀ y luego ▲ antes de que pasen 2 segundos.

### NOTA:

La desconexión automática de la alimentación no funcionará con "TEMP. AUTO" ajustado en "ON". Si "TEMP. AUTO" esté ajustado en "ON", la grabadora se pondrá directamente en el modo de temporizador en espera al mismo tiempo cuando se presione ⏻/⏿ para la desconexión automática de la alimentación.

## Reproducción repetida

Su grabadora puede reproducir automáticamente toda la cinta 100 veces consecutivas.

### 1 Active la reproducción.

Presione ▶.

### 2 Active la reproducción repetida.

Mantenga presionado ▶ durante más de 5 segundos y suéltelo.

- La indicación de reproducción (▶) en el panel de indicación frontal parpadea lentamente.
- La grabadora se para automáticamente después de reproducir una cinta 100 veces.

### 3 Pare la reproducción repetida.

Presione ■ en cualquier momento.

- Para detener la reproducción repetida también se puede presionar ▶, ◀◀, ▶▶ o ||.



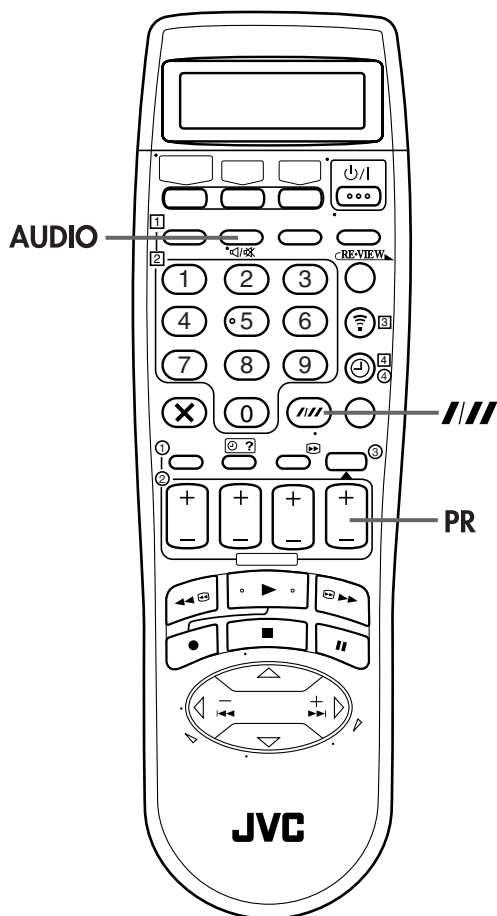

## Seguimiento manual

Su grabadora está equipada con un mando de seguimiento automático. Durante la reproducción es posible anular a esta función y ajustar manualmente el seguimiento presionando los botones **PR**.

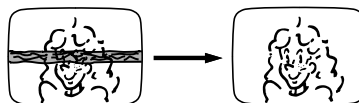

### 1 Anule el seguimiento automático.

Presione **///** en el mando a distancia.

### 2 Ajuste manualmente el seguimiento.

Presione **PR + o -**.

- Presione de nuevo **///** para volver al seguimiento automático.

### NOTA:

Quando se coloca una cinta nueva, la grabadora entra automáticamente en el modo automático de seguimiento.

## Selección de banda de sonido

Su grabadora es capaz de grabar tres bandas de sonido (HI-FI L, HI-FI R y NORM), y reproducirá la que usted seleccione.

### Durante la reproducción

El presionar **AUDIO** cambia de la siguiente manera la banda de sonido que está siendo reproducida:

PISTA	USO
Indicación en pantalla	
HI F I L R	Para cintas estereofónicas de alta fidelidad
HI F I L	Para cintas bilingües de audio principal
HI F I R	Para cintas bilingües de audio auxiliar
NORM	Para cintas copiadas de audio
HI F I NORM	Para cintas copiadas de audio

### NOTAS:

- Normalmente es necesario seleccionar "HI F I L R". En este modo las cintas estereofónicas de alta fidelidad son reproducidas en estéreo y la pista de audio normal es reproducida automáticamente en cintas con audio normal solamente.
- Para instrucciones sobre grabación de programas estereofónicos y bilingües, consulte a la página 28.
- "O.S.D." debe ser colocado en "ON", o no se visualizarán indicaciones en pantalla (p. 69).

# Funciones de grabación

(platina VHS)

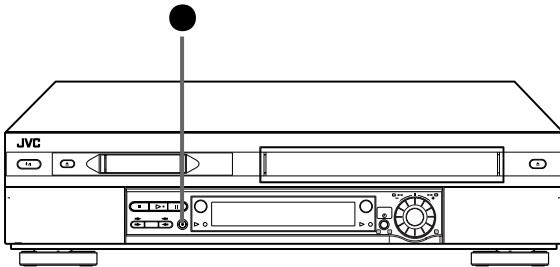

## Función de continuación de grabación

Si hay un corte de alimentación durante la grabación, grabación instantánea por temporizador (en la columna derecha) o grabación por temporizador (p. 36, 38, 40), la grabación continuará automáticamente cuando se restaure la alimentación de la grabadora si no se ha agotado el apoyo de la memoria de la grabadora.

## Prevención de borrados accidentales

Para prevenir borrados accidentales del cassette grabado, extraiga la lengüeta de protección contra la grabación. Para poder grabar después, cubra el orificio con cinta adhesiva.

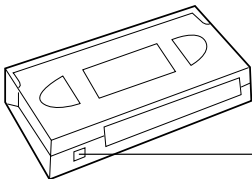

Lengüeta de protección contra la grabación

## Grabación de un programa mientras mira otro

Una vez que se ha iniciado la grabación, todo lo que usted necesita hacer es ajustar los mandos de canal del TV en la emisora de televisión que desea mirar.

- El programa seleccionado con los mandos de canal en el TV se visualiza en la pantalla del TV mientras el seleccionado con los botones **PR** de la grabadora es grabado en la cinta.
- Si hay un descodificador conectado a la grabadora (p. 66), usted puede seleccionar un canal codificado con los mandos de canal de TV.

## Grabación instantánea por temporizador (ITR)

Este es un método fácil que le permite grabar desde 30 minutos a 6 horas (seleccionable en incrementos de 30 minutos), y que desconecta su grabadora después de que la grabación haya terminado.

### 1 Inicie la grabación.

Presione ● en la grabadora.

### 2 Active el modo ITR.

Presione ● otra vez. "●" parpadea y "0:30" aparece en el panel de indicación frontal.

### 3 Ajuste la duración de la grabación.

Si usted desea grabar durante más de 30 minutos, presione ● para extender el tiempo. Cada presión extiende el tiempo de grabación en 30 minutos.

## NOTAS:

- Usted sólo puede efectuar ITR utilizando el botón ● en el panel frontal de la grabadora.
- Usted puede reproducir una cinta en una platina DV mientras utiliza la platina VHS para la grabación instantánea por temporizador. Sin embargo, recuerde que la grabadora se apagará por sí misma cuando termine la grabación instantánea por temporizador.

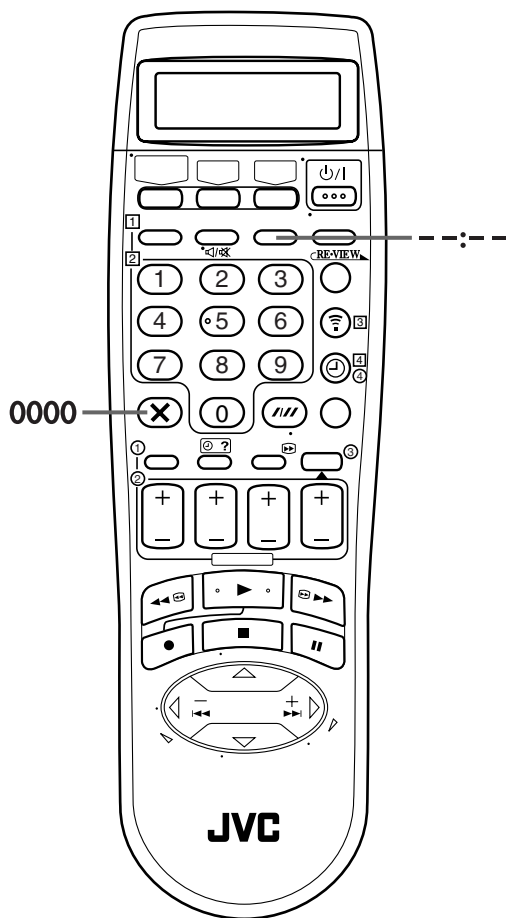

## Indicación del tiempo de grabación transcurrido

### 1 Ajuste la indicación del contador.

Presione --:-- hasta visualizar la lectura del contador en el panel de indicación frontal.

### 2 Reponga el contador.

Presione **0000** antes de iniciar la grabación o la reproducción.

- El contador es reposicionado a "0:00:00" e indica exactamente el tiempo transcurrido a medida que la cinta es transportada. Usted puede comprobar el tiempo exacto de una grabación o reproducción.

## Tiempo restante de la cinta

Presione --:-- hasta que el tiempo restante de la cinta aparezca en el panel de indicación frontal.

- El panel de indicación frontal muestra el tiempo restante de la cinta con la indicación "▴".
- Presionando el botón --:-- usted puede cambiar la indicación para que muestre la lectura del contador, la posición de canal\*, el reloj o el tiempo restante de la cinta.

\* La posición del canal no es indicada durante la reproducción.

### NOTA:

Dependiendo del tipo de cinta utilizada, el tiempo restante de la cinta puede no ser indicado inmediatamente, o no ser correcto. Es posible que visualice "--:--", o la indicación puede parpadear.

## Retoma

Usted puede cortar las porciones innecesarias de un programa de TV mientras lo está grabando.

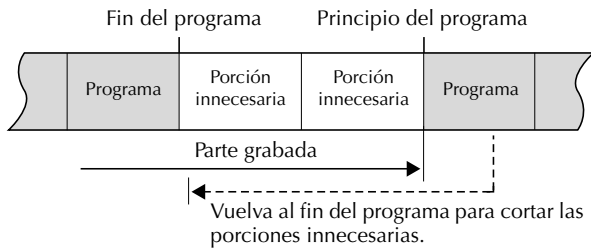

### 1 Active el modo de pausa de grabación.

Presione **II** durante la grabación.

### 2 Ubique el punto de inicio.

Gire el disco **JOG** hacia la izquierda o derecha (o mantenga presionado **◀◀** o **▶▶**) y suéltelo cuando llegue al punto donde desea continuar la grabación.

- Su grabadora vuelve al modo de pausa de grabación.

### 3 Continúe la grabación.

Presione **▶** cuando desee continuar la grabación.

#### NOTA:

La función de retoma no funciona durante la grabación directa (☞ p. 19, 69).

## Recepción de programas estereofónicos y bilingües

Su grabadora está equipada con un descodificador Sound-Multiplex (A2) y un descodificador de sonido estéreo digital (NICAM) para poder recibir emisiones estéreo y bilingües. Cuando cambie el canal, el tipo de emisión que está siendo recibida será indicada en la pantalla del TV por unos pocos segundos.

Tipo de emisión que está siendo recibida	Indicación en pantalla
Estereofónica A2	ST
Bilingüe A2	BIL.
Monofónica normal	(ninguna)
Estereofónica NICAM	ST NICAM
Bilingüe NICAM	BIL. NICAM
Monofónica NICAM	NICAM

- Para escuchar un programa estereofónico, presione **AUDIO** hasta que "HIFI L **◀▶** R" aparezca en la pantalla del TV.
- Para escuchar un programa bilingüe, presione **AUDIO** hasta que "HIFI L **◀▶**" o "HIFI **◀▶** R" aparezca en la pantalla del TV.
- Para escuchar audio estándar (monofónico normal) mientras recibe una emisión NICAM, presione **AUDIO** hasta visualizar "NORM" en el panel de indicación frontal o en la pantalla del TV.

#### NOTA:

"O.S.D." debe ser colocado en "ON", o no se visualizarán indicaciones en pantalla (☞ p. 69).

### Para grabar programas estereofónicos y bilingües (A2)

Los programas estereofónicos se graban automáticamente en estéreo en la pista de audio de alta fidelidad (con la grabación de la pista de audio normal mezclada con el sonido de los canales izquierdo y derecho).

- Los programas bilingües se graban automáticamente en bilingüe en la pista de audio de alta fidelidad. La pista de sonido principal se grabará en la pista de audio normal.

### Para grabar programas estereofónicos y bilingües NICAM

El programa de audio NICAM se grabará en la pista de audio de alta fidelidad y el programa de audio estándar se grabará en la pista de audio normal.

#### NOTAS:

- Si la calidad del sonido estéreo que se está recibiendo es deficiente, la emisión se recibirá en mono, con mayor calidad.
- Antes de reproducir un programa grabado en estereofónico o un programa bilingüe, refiérase a "Selección de banda de sonido" en la página 25.

# Sistema de imagen B.E.S.T.

## (platina VHS)

El sistema B.E.S.T. (Biconditional Equalised Signal Tracking = seguimiento de señal equalizada bicondicional), detecta el estado de la cinta en uso durante la reproducción y la grabación y lo compensa suministrando las mejores imágenes posibles de reproducción y de grabación. Puede poner "B.E.S.T." en "ON" o en "OFF" según sus preferencias (☞ p. 70).

## Reproducción

La grabadora verifica la calidad de la cinta una vez que usted activa la reproducción.

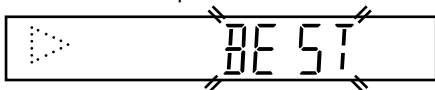

- La grabadora ajusta la calidad de la imagen reproducida basándose en la calidad de la cinta que está siendo utilizada.
- B.E.S.T. está activado durante el seguimiento automático. En el panel de indicación frontal de la grabadora se visualiza "BEST" parpadeando.

### NOTAS:

- Cuando mire una cinta grabada con "B.E.S.T." colocado en "ON", se recomienda que deje B.E.S.T. activado durante la reproducción también.
- Para mirar una cinta de alquiler o una grabada en otra grabadora o cuando emplea esta grabadora como reproductor para edición coloque B.E.S.T. a su gusto (☞ p. 70).
- El mensaje "BEST" sólo será indicado al principio del seguimiento automático. Aunque no sea visualizado después de este momento, la función B.E.S.T. está activada.

## Grabación

La grabadora verifica la calidad de la cinta una vez que usted activa la grabación.

### DURANTE B.E.S.T.

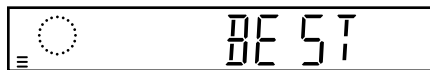

### B.E.S.T. COMPLETADO

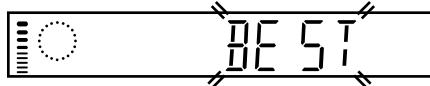

- La grabadora tarda aproximadamente 7 segundos en verificar el estado de la cinta y después inicia la grabación.

### NOTAS:

- El sistema B.E.S.T. funciona tanto en el modo SP como en el LP una vez colocada la cinta y activado el modo de grabación. No funciona durante la grabación.
- En caso de una grabación por temporizador el sistema B.E.S.T. funciona antes de que se inicie la grabación.
- Una vez que el cassette es eyectado, los datos B.E.S.T. son cancelados. La próxima vez que se usa el cassette para grabación se reejecuta B.E.S.T.
- El presionar el botón ● de la grabadora mientras "BEST" está indicado, no inicia la grabación instantánea por temporizador (☞ p. 26).

## ATENCIÓN

Como el sistema B.E.S.T. funciona antes de que se inicie la grabación, habrá un retardo de 7 segundos aproximadamente después de presionar ● y ► en el mando a distancia, o después de presionar ● en la grabadora. Para asegurarse de que graba la escena o el programa deseado en su totalidad, primero ejecute los pasos siguientes:

- 1 Mantenga presionado || y presione ● para activar el modo de pausa de grabación.
  - La grabadora verifica automáticamente el estado de la cinta y después de transcurridos 7 segundos aproximadamente, reingresa en pausa de grabación.
  - 2 Presione ► para iniciar la grabación.
- Si desea saltar el sistema B.E.S.T. y comenzar inmediatamente la grabación, coloque "B.E.S.T." en "OFF" (☞ p. 70).

# Reproducción básica

(platina DV)

Conecte la alimentación del TV y seleccione el modo AV.

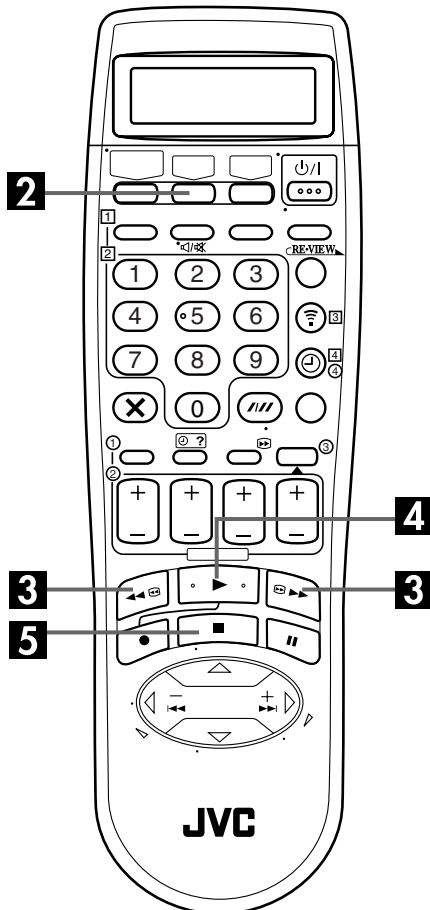
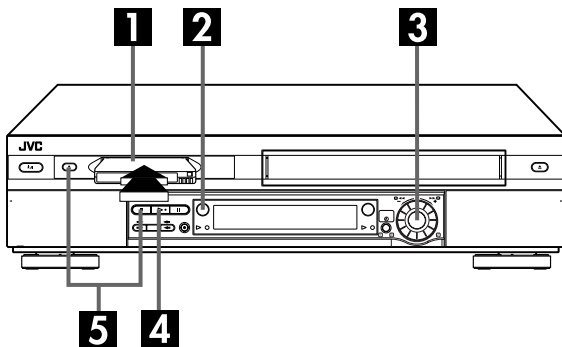

## 1 Coloque un cassette.

Asegúrese de que el lado con la ventanilla esté apuntando hacia arriba y que el lado con la etiqueta trasera esté apuntando hacia usted, mientras que la flecha en el frente del cassette esté apuntando hacia la grabadora.

- No aplique presión excesiva para introducirlo.
- La alimentación de la grabadora se conecta automáticamente.
- Si el selector de protección contra borrado está en "SAVE", la reproducción empezará automáticamente. La imagen de reproducción tarda unos 15 segundos en aparecer.
- Asegúrese de que la indicación VCR aparezca en el panel de indicación frontal. Si no aparece, presione **TV/VCR** en el mando a distancia para encender la indicación VCR.

## 2 Seleccione la platina DV.

Presione **DV**.

- El botón DV se enciende en la grabadora.

## 3 Localice el principio del programa.

Si la cinta avanza más allá del punto de inicio, presione ◀◀ o gire el disco **JOG** hacia la izquierda. Para ir adelante, presione ▶▶ o gire el disco **JOG** hacia la derecha.

## 4 Active la reproducción.

Presione ▶.

- El indicador de reproducción DV se enciende en la grabadora.

## 5 Pare la reproducción.

Presione ■. Luego presione ▲ para retirar el cassette.

- El indicador de reproducción DV se apaga.

### Cassettes utilizables

Con la platina DV sólo pueden utilizarse cassettes marcados con **Mini DV**.

### NOTA:

Cuando grabe una cinta en la platina DV con la velocidad de grabación ajustada en "LP", le recomendamos reproducir la cinta en esta platina DV. La grabadora de vídeo digital de otros fabricantes tal vez no pueda reproducir correctamente la cinta.

# Grabación básica

(platina DV)

Conecte la alimentación del TV y seleccione el modo AV.

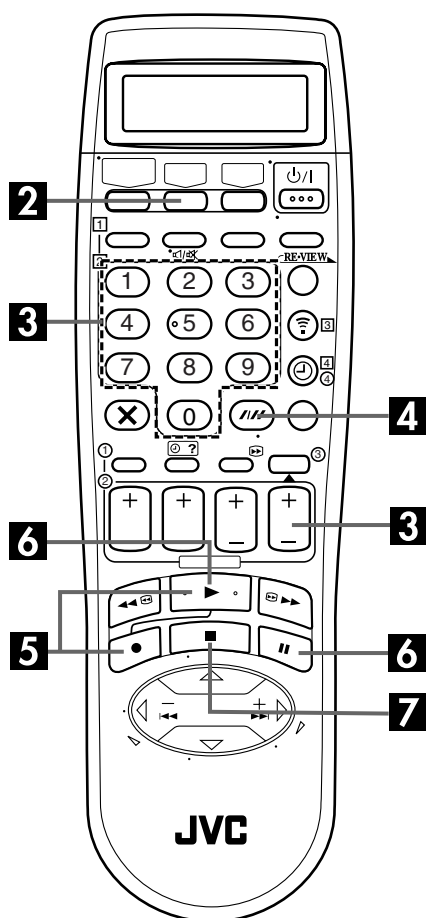
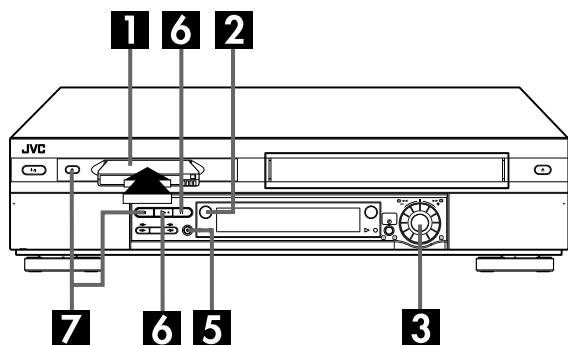

## 1 Coloque un cassette.

Inserte un cassette Mini DV con el selector de protección contra borrado en "REC".

- La alimentación de la grabadora se conecta automáticamente.

## 2 Seleccione la platina DV.

Presione DV.

- El botón DV se enciende en la grabadora.

## 3 Seleccione un programa.

Presione PR+/- o las teclas numéricas. O presione el disco JOG y gírelo hacia la izquierda o hacia la derecha para seleccionar el canal que quiera grabar.

## 4 Ajuste la velocidad de la cinta.

Presione SP/LP (//). Verifique la indicación SP/LP en el panel de indicación frontal de la grabadora para confirmar la velocidad seleccionada de la cinta.

## 5 Inicie la grabación.

Mantenga presionado ● y presione ► en el mando a distancia, o presione ● en la grabadora.

- El indicador de grabación DV se enciende en la grabadora.

El programa que aparece en la pantalla del TV se grabará si "DIRECT REC" se pone en "ON" (☞ p. 69).

## 6 Haga una pausa/continúe la grabación.

Presione II. Presione ► para continuar la grabación.

- Podrá seleccionar el canal durante el modo de pausa de grabación.

## 7 Pare la grabación.

Presione ■. Luego presione ▲ para retirar el cassette.

- El indicador de grabación DV se apaga.

### NOTAS:

- No es posible grabar simultáneamente un programa de TV en la platina VHS y en la platina DV. Además, no es posible grabar simultáneamente desde la misma entrada externa.
- Cuando grabe una cinta en la platina DV con la velocidad de grabación ajustada en "LP", le recomendamos reproducir la cinta en esta platina DV. La grabadora de vídeo digital de otros fabricantes tal vez no pueda reproducir correctamente la cinta.

# Funciones de reproducción

(platina DV)

## NOTA:

Consulte las ilustraciones de abajo según lee los procedimientos siguientes.

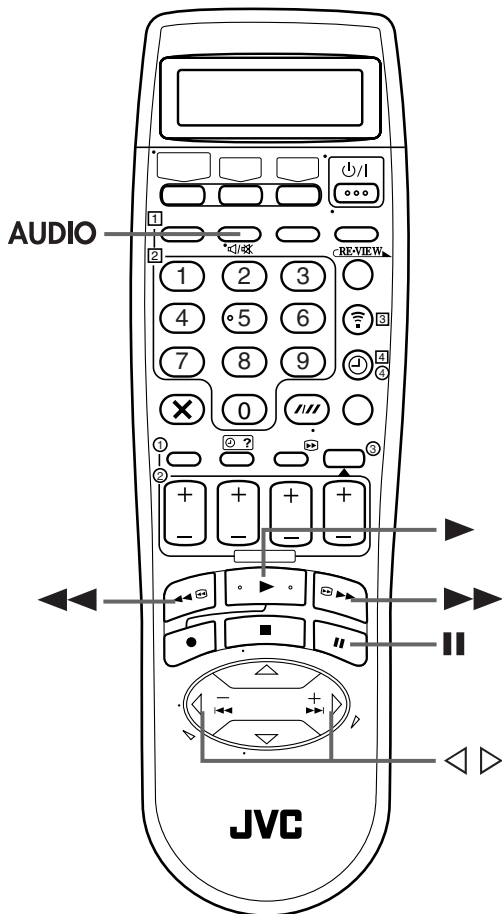
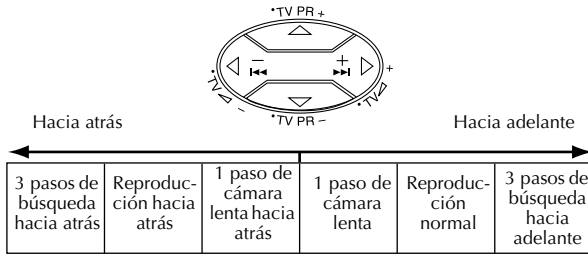

## ATENCIÓN

La imagen puede aparecer distorsionada en la búsqueda en velocidad variable.

## Limpie las cabezas de vídeo con un cassette de limpieza seco — M-DV12CL — cuando:

- No haya imagen durante la reproducción.
- Aparezcan bloques de ruido durante la reproducción.
- Aparezca "UTILICE CINTA LIMPIEZA" en la pantalla (sólo con "O.S.D." en "ON" (☞ p. 69)).

## Reproducción de imagen fija/cuadro por cuadro

### 1 Haga una pausa durante la reproducción.

Presione el disco **JOG**.

○

Presione **II**.

### 2 Active la reproducción cuadro por cuadro.

Gire el disco **JOG** hacia la derecha para reproducir cuadro por cuadro hacia adelante, o hacia la izquierda para reproducir cuadro por cuadro hacia atrás.

○

Presione **II**.

○

Presione ◁ o ▷.

## NOTA:

La reproducción de imagen fija se detiene automáticamente después de 3 minutos para proteger las cabezas.

Para continuar con la reproducción normal presione ► o el disco **JOG**.

## Cámara lenta

Durante la reproducción, gire el disco **JOG** una posición hacia la izquierda para reproducir a cámara lenta hacia adelante. Para reproducir a cámara lenta hacia atrás, continúe girando el disco **JOG** hacia la izquierda.

○

Con la imagen fija activada, mantenga presionado **II** durante 2 segundos, luego suéltelo. Presione **II** y suéltelo otra vez para volver a la imagen fija.

○

Con la imagen fija activada mantenga presionado ◁ o ▷. Suéltelo para volver a la imagen fija.

## NOTA:

La reproducción a cámara lenta hacia adelante se detiene automáticamente después de 1 minuto, y la reproducción a cámara lenta hacia atrás después de 30 segundos, para proteger las cabezas.

Para continuar con la reproducción normal presione ►.



## Búsqueda de alta velocidad (turbo)

### Para buscar a alta velocidad hacia adelante

Durante la reproducción, gire el disco **JOG** rápidamente hacia la derecha.

### Para buscar a alta velocidad hacia atrás (Consulte la ilustración del disco JOG.)

Durante la reproducción, gire el disco **JOG** uno o dos clics hacia la derecha (①), y luego gírelo rápidamente hacia la izquierda (②).

- La búsqueda a alta velocidad hacia atrás puede que no se active cuando el disco **JOG** se gire directamente hacia la izquierda durante la reproducción normal.

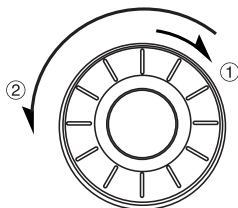

Disco JOG

○

Durante la reproducción o la imagen fija, presione ►► para la búsqueda de alta velocidad hacia adelante o ◄◄ para la búsqueda de alta velocidad hacia atrás.

### NOTA:

Para búsquedas cortas, mantenga presionado ►► o ◄◄ más de 2 segundos durante la reproducción o la imagen fija. Cuando lo suelta, continúa la reproducción normal.

## Búsqueda en velocidad variable

Durante la reproducción, gire el disco **JOG** hacia la derecha para la búsqueda en velocidad variable hacia adelante, o hacia la izquierda para la búsqueda en velocidad variable hacia atrás.

○

Durante la reproducción presione ◄ o ▷.

- Cuantas más veces presione el botón, más rápido se moverá la imagen reproducida.
- Para reducir la velocidad, presione el botón que indica el sentido opuesto.

Para continuar con la reproducción normal presione ►.

## Memoria de la siguiente función

La memoria de la siguiente función le “dice” a la grabadora lo que tiene que hacer tras el rebobinado. Antes de continuar, asegúrese de que la grabadora esté en el modo de parada.

- Para el inicio automático de la reproducción  
Presione ◄◄ y luego ► antes de que pasen 2 segundos.
- Para la desconexión automática de la alimentación  
Presione ◄◄ y luego ⏻ antes de que pasen 2 segundos.
- Para la expulsión automática del cassette después de rebobinar la cinta  
Presione ◄◄ y luego ▲ antes de que pasen 2 segundos.

### NOTA:

La desconexión automática de la alimentación no funcionará con “TEMP. AUTO” ajustado en “ON”. Si “TEMP. AUTO” esté ajustado en “ON”, la grabadora se pondrá directamente en el modo de temporizador en espera al mismo tiempo cuando se presione ⏻ para la desconexión automática de la alimentación.

## Selección de banda de sonido

Su grabadora es capaz de grabar dos bandas de sonido (L y R), y reproducirá la que usted seleccione.

### Durante la reproducción

El presionar **AUDIO** cambia de la siguiente manera la banda de sonido que está siendo reproducida:

PISTA	USO
Indicación en pantalla	
L ►► R	Para cintas estereofónicas o bilingües
L ►	Para cintas bilingües de audio principal
◄ R	Para cintas bilingües de audio auxiliar

### NOTAS:

- Para instrucciones sobre grabación de programas estereofónicos y bilingües, consulte a la página 35.
- “O.S.D.” debe ser colocado en “ON”, o no se visualizarán indicaciones en pantalla (p. 69).

# Funciones de grabación

(platina DV)

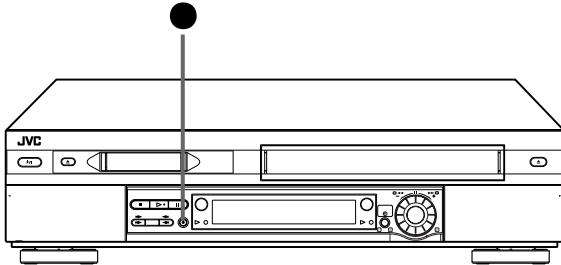

## Función de continuación de grabación

Si hay un corte de alimentación durante la grabación, grabación instantánea por temporizador (en la columna derecha) o grabación por temporizador (véase p. 36, 38, 40), la grabación continuará automáticamente cuando se restaure la alimentación de la grabadora si no se ha agotado el apoyo de la memoria de la grabadora.

## Prevención de borrados accidentales

Para prevenir borrados accidentales del cassette grabado, ponga su selector de protección contra borrado en "SAVE". Para grabar en él más adelante, ponga el selector en "REC".

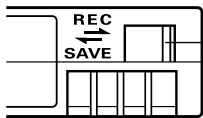

Selector de protección contra borrado

## Grabación de un programa mientras mira otro

Una vez que se ha iniciado la grabación, todo lo que usted necesita hacer es ajustar los canales del TV en la emisora de televisión que desea mirar.

- El programa seleccionado con los mandos de canal en el TV se visualiza en la pantalla del TV mientras el seleccionado con los botones **PR** de la grabadora es grabado en la cinta.
- Si hay un descodificador conectado a la grabadora (véase p. 66), usted puede seleccionar un canal codificado con los mandos de canal de TV.

## Grabación instantánea por temporizador (ITR)

Este es un método fácil que le permite grabar desde 30 minutos a 2 horas (seleccionable en incrementos de 30 minutos), y que desconecta su grabadora después de que la grabación haya terminado.

### 1 Inicie la grabación.

Presione ● en la grabadora.

### 2 Active el modo ITR.

Presione ● otra vez. "●" parpadea y "0:30" aparece en el panel de indicación frontal.

### 3 Ajuste la duración de la grabación.

Si usted desea grabar durante más de 30 minutos, presione ● para extender el tiempo. Cada presión extiende el tiempo de grabación en 30 minutos.

## NOTA:

*Usted sólo puede efectuar ITR utilizando el botón ● en el panel frontal de la grabadora.*

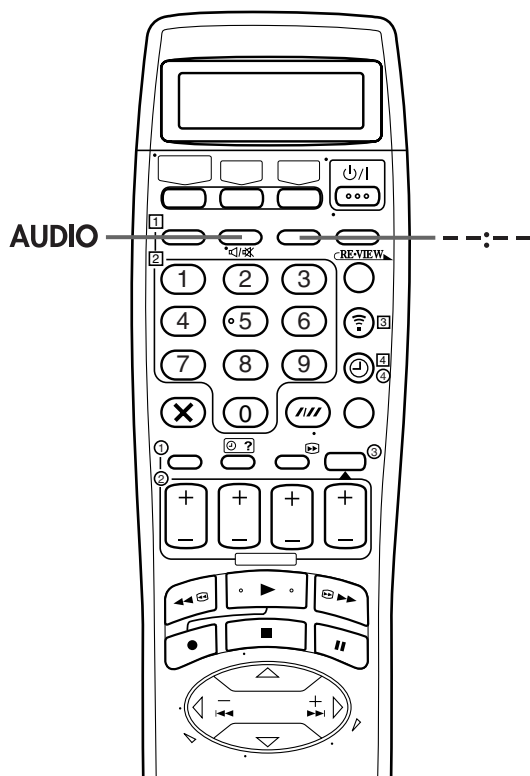

## Recepción de programas estereofónicos y bilingües

Su grabadora está equipada con un descodificador Sound-Multiplex (A2) y un descodificador de sonido estéreo digital (NICAM) para poder recibir emisiones estéreo y bilingües. Cuando cambie el canal, el tipo de emisión que está siendo recibida será indicada en la pantalla del TV por unos pocos segundos.

Tipo de emisión que está siendo recibida	Indicación en pantalla
Estereofónica A2	ST
Bilingüe A2	BIL.
Monofónica normal	(ninguna)
Estereofónica NICAM	ST NICAM
Bilingüe NICAM	BIL. NICAM
Monofónica NICAM	NICAM

- Para escuchar un programa estereofónico, presione **AUDIO** hasta que "L R" aparezca en la pantalla del TV.
- Para escuchar un programa bilingüe, presione **AUDIO** hasta que "L R" o "R" aparezca en la pantalla del TV.
- Para escuchar audio estándar (monofónico normal) mientras recibe una emisión NICAM BIL, coloque "AUDIO REC" en "MONO" (☞ p. 73).

### NOTA:

"O.S.D." debe ser colocado en "ON", o no se visualizarán indicaciones en pantalla (☞ p. 69).

### Para grabar programas estereofónicos y bilingües (A2)

Los programas estereofónicos se graban automáticamente en estéreo en la pista de audio.

- Los programas bilingües se graban automáticamente en bilingüe en la pista de audio.

### Para grabar programas bilingües NICAM

Vea "AUDIO REC" en la página 73.

### NOTA:

Antes de reproducir un programa bilingüe, refiérase a "Selección de banda de sonido" en la página 33.

## Código de tiempo

Durante la grabación se graba en la cinta un código de tiempo. Este código de tiempo se utiliza para confirmar la posición de la cinta cuando se reproduce o edita una cinta. Para realizar la edición de conjuntos aleatorios (☞ p. 58) se necesita un código de tiempo.

Presione -- -- hasta que el código de tiempo de la cinta aparezca en el panel de indicación frontal.

- Presionando el botón -- -- usted puede cambiar la indicación para que muestre el código de tiempo, la posición de canal\* o el reloj.

\* La posición del canal no es indicada durante la reproducción.

### NOTAS:

**La presencia de una sección en blanco (sin grabar) en medio de una cinta puede causar fallos en el funcionamiento.**

Una "sección en blanco" es una sección de la cinta donde no se ha grabado nada. Si usted empieza a hacer una grabación en una sección en blanco de una cinta, los códigos de tiempo empezarán de nuevo desde "0:00:00". Si se graban códigos de tiempo idénticos en dos lugares diferentes de una cinta, la edición de conjuntos aleatorios y otras funciones similares tal vez no funcionen correctamente.

En las circunstancias que se mencionan a continuación, usted deberá reproducir la cinta y confirmar dónde termina una escena, y luego deberá empezar a grabar desde ahí:

- Cuando empiece a grabar en medio de una cinta en la que ya se ha hecho una grabación.
- Cuando haya hecho una grabación en una cinta, haya reproducido esa grabación para comprobarla y ahora desee continuar grabando.
- Cuando se produjo un corte en la alimentación eléctrica o se agotaron las pilas mientras usted estaba grabando con una videocámara.

# Programación del temporizador del sistema SHOWVIEW®

Con el sistema SHOWVIEW, la programación del temporizador es enormemente simplificada ya que cada programa de TV tiene un número de código correspondiente que su grabadora es capaz de reconocer. Puede utilizar el mando a distancia con el panel LCD para ingresar el número SHOWVIEW.

## Antes de efectuar la programación del temporizador del sistema SHOWVIEW:

- Asegúrese que el reloj incorporado de la grabadora esté correctamente ajustado.
- Conecte la alimentación del TV y seleccione el modo AV.

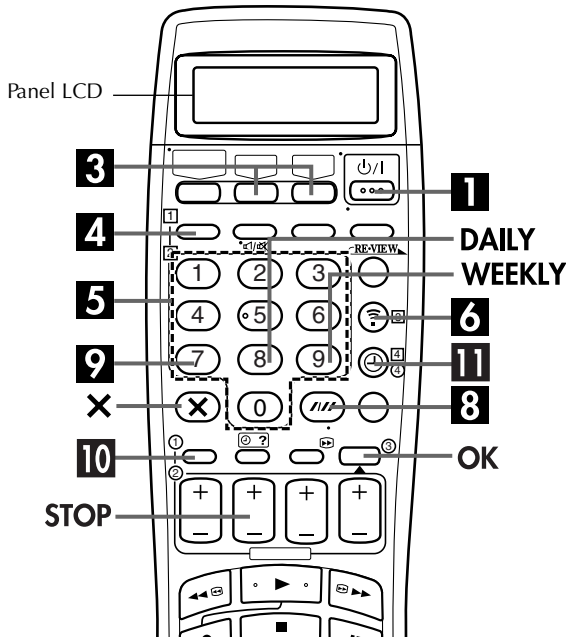

## 1 Conecte la grabadora.

Presione  $\phi/I$ .

## 2 Coloque un cassette.

Inserte un cassette VHS (o S-VHS) con la lengüeta de protección contra la grabación intacta.

○

Inserte un cassette Mini DV con el selector de protección contra borrado en "REC".

## 3 Seleccione la platina.

Presione VHS o DV.

## 4 Acceda a la indicación SHOWVIEW.

Presione LCD PROG.

El panel LCD muestra lo siguiente:



## 5 Ingrese el número SHOWVIEW.

Presione las **teclas numéricas** para ingresar el número SHOWVIEW del programa que desea grabar.

- Si comete un error, presione X e ingrese el número correcto. El número SHOWVIEW que usted ingresó aparece en el panel LCD:



## 6 Transmita el número SHOWVIEW.

Presione  $\overline{\text{transmisión}}$  para transmitir el número SHOWVIEW desde el mando a distancia a la grabadora.

- Si el número que ingresa no es válido, aparecerá en la pantalla del TV "ERROR" y "Err" aparecerá en el panel de indicación frontal. Ingrese un número SHOWVIEW válido.

## 7 Compruebe los datos del programa.

El número SHOWVIEW que usted ingresó y la información de grabación por temporizador correspondiente se muestran en la pantalla del TV. Compruebe si son correctos.

VHS -P1-	
SHOWVIEW NO. 123456789	
INICIO 21:00	FIN 22:00
SP	VPS/PDC OFF
FECHA 25.12	CANAL TV 1 ARD
OK	

El panel de indicación frontal muestra el tiempo de inicio del programa. El presionar  $\oplus ?$  cambia la indicación al tiempo de fin de programa, luego a la fecha y finalmente a la posición del canal.

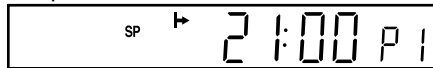

### IMPORTANTE

Asegúrese de que el número de posición del canal que desea grabar esté indicado, de lo contrario vea "Instalación del sistema SHOWVIEW" en la página 82 y ajuste correctamente el número de programa guía.

## 8 Ajuste la velocidad de la cinta.

Presione SP/LP (//).

## 9 Ajuste el modo VPS/PDC.

Presione **VPS/PDC** para seleccionar "ON" u "OFF".

- Si aparece indicado en pantalla del TV "VPS/PDC ON" o "VPS/PDC" se enciende en el panel de indicación frontal, VPS/PDC es ajustado en ON.
  - Si aparece indicado en la pantalla del TV "VPS/PDC OFF" o "VPS/PDC" no se enciende en el panel de indicación frontal, VPS/PDC es ajustado en OFF.
- ☞ "Grabación VPS/PDC" en la página 39.

## 10 Vuelva a la pantalla normal.

Presione **PROG** u **OK**. En la pantalla del TV aparecerá "PROGRAMACION COMPLETADA" durante 5 segundos aproximadamente y luego aparecerá la pantalla normal. Si aparece "SUPERPOSICIÓN PROGRAMAS" en la pantalla del TV y "Err" en el panel de indicación frontal, consulte la página 43.

- Repita los pasos de **3** a **10** para cada programa adicional.

## 11 Active el modo de temporizador de la grabadora.

Presione **⊖ (TIMER)**. La alimentación de la grabadora se desconectará automáticamente y "⊖" aparecerá indicado en el panel de indicación frontal.

- Para desactivar el modo de temporizador presione **⊖ (TIMER)** otra vez.

### Usuarios de receptor de satélite

Para grabar por temporizador un programa vía satélite empleando el sistema SHOWVIEW:

- 1 Efectúe el "Ajuste del control del receptor de satélite" en la página 17.
- 2 Realice los pasos **1** – **11**. En el paso **7** el panel de indicación frontal muestra "L2" para la posición de canal. En el paso **9**, no podrá poner "VPS/PDC" en "ON".
- 3 Deje conectada la alimentación del receptor de satélite.

## NOTAS:

- Para cambiar el tiempo de parada . . .  
. . . Presione **STOP +/-** en el paso **7**. Usted puede compensar los retrasos de la programación del programa.
- Para grabar programas semanales o diarios por temporizador . . .  
. . . En el paso **7**, presione **WEEKLY (tecla numérica "9")** para programas semanales o **DAILY (tecla numérica "8")** para programas diarios (de lunes a viernes). "SEMANAL" o "DIARIA" aparece en la pantalla del TV. El presionar el botón otra vez hace que se borre la indicación correspondiente.
- Puede programar cada platina para grabar por temporizador hasta 6 programas. Si usted intenta hacer que grabe el séptimo, aparecerá en la pantalla del TV "PROGRAMA COMPLETO" y en el panel de indicación frontal aparecerá "FULL". Para grabar un programa extra, es necesario cancelar alguno de los programas (☞ p. 42).
- No es posible grabar por temporizador un programa de TV con un número SHOWVIEW que comienza con "0".
- No es posible grabar con temporizador una emisión de satélite recibida en la posición de canal "0" por el receptor de satélite.
- No es posible grabar por temporizador el mismo programa en la platina VHS y en la platina DV simultáneamente.
- Durante la grabación con temporizador no es posible cambiar la platina de grabación (VHS o DV).
- Si las horas programadas para la grabación en la platina DV y en la platina VHS coinciden, la primera hora de inicio tendrá prioridad. Si las horas de inicio son las mismas, la platina VHS tendrá prioridad.

## INFORMACIÓN

En lugar de los pasos **4** – **6**, usted puede ingresar el número SHOWVIEW utilizando el menú en pantalla.

- 1 Presione **PROG** para acceder a la pantalla SHOWVIEW.

- 2 Presione las **teclas numéricas** para ingresar el número SHOWVIEW del programa que desee grabar.

- Si comete un error, presione **X** e ingrese el número correcto.

- 3 Presione **OK**, y luego vaya al paso **7**.

- Si el número que ingresa no es válido, aparecerá en la pantalla del TV "ERROR" y "Err" aparecerá en el panel de indicación frontal. Ingrese un número SHOWVIEW válido.
- Si aparece la pantalla "AJUSTE DEL PROGRAMA", vea "ATENCIÓN" de abajo.

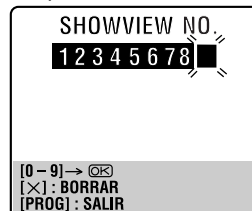

## ATENCIÓN

### Ajuste del número de programa guía

"AJUSTE DEL PROGRAMA" aparecerá después de ejecutar el paso **3** de arriba si el número de programa guía para el número SHOWVIEW que ha ingresado no ha sido ajustado. Si desea poner el número de programa guía para la emisora de satélite, presione la **tecla numérica "0"** para cambiar "CANAL TV" a "SAT". Presione **△▽** para introducir el número de posición de canal en el que su grabadora o receptor de satélite recibe esa emisora, y luego presione **OK** o **▷** para poner el número de programa guía. Aparecerá la pantalla del programa SHOWVIEW.

(Ejemplo)

Para grabar por temporizador un programa ZDF con el sistema SHOWVIEW.

\* Si su grabadora recibe ZDF en la posición 2 de canal, presione **OK** o **▷** después de ingresar "2".



# Programación del temporizador expreso

Si usted no sabe el número SHOWVIEW para los programas que desea grabar, emplee el procedimiento siguiente para que su grabadora grabe por temporizador el programa.

## Antes de realizar la programación del temporizador expreso:

- Asegúrese que el reloj incorporado de la grabadora esté correctamente ajustado.
- Conecte la alimentación del TV y seleccione el modo AV.

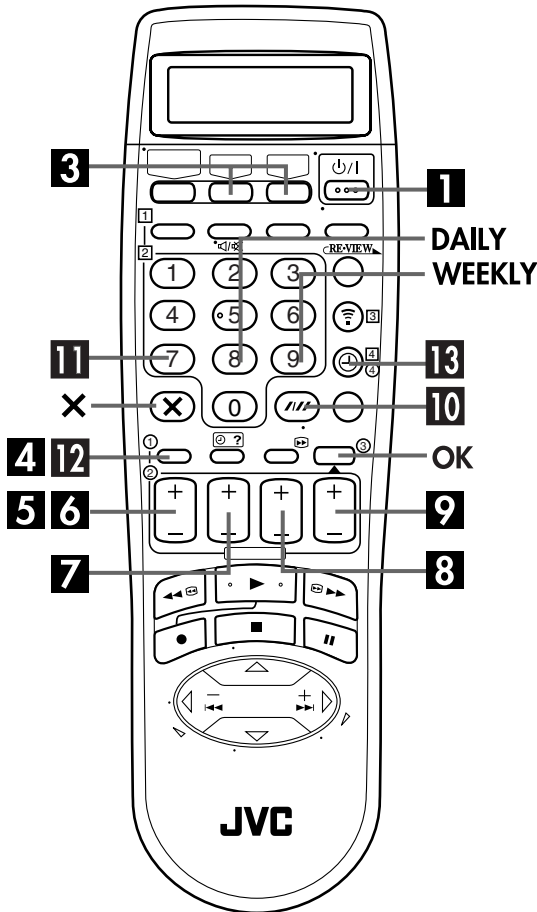

## 1 Conecte la grabadora.

Presione  $\text{power}$ .

## 2 Coloque un cassette.

Inserte un cassette VHS (o S-VHS) con la lengüeta de protección contra la grabación intacta.

○

Inserte un cassette Mini DV con el selector de protección contra borrado en "REC".

## 3 Seleccione la platina.

Presione VHS o DV.

## 4 Acceda a la pantalla SHOWVIEW.

Presione PROG.

## 5 Acceda a la pantalla de programa.

Presione START+/- . (Si usted está comenzando, aparecerá "P1".)

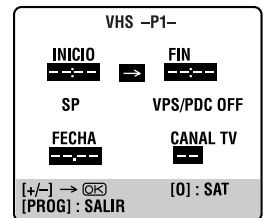

El panel de indicación frontal muestra lo siguiente:

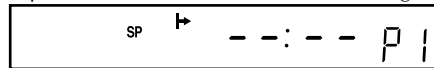

## 6 Ingrese la hora de inicio del programa.

Presione START+/- para ingresar la hora a la que desea iniciar la grabación.

- Mantenga presionado START+/- para modificar la hora en incrementos de 30 minutos o presione y suelte repetidamente para incrementos de 1 minuto.

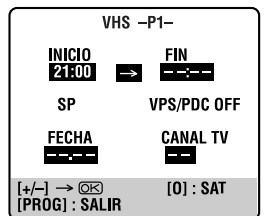

El panel de indicación frontal muestra lo siguiente:

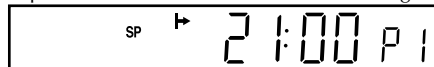

## 7 Ingrese la hora de fin del programa.

Presione STOP+/- para ingresar la hora a la que desea que la grabación termine.

- Mantenga presionado STOP+/- para modificar la hora en incrementos de 30 minutos o presione y suelte repetidamente para incrementos de 1 minuto.

## 8 Ingrese la fecha del programa.

Presione **DATE+/-**.

- Aparecerá en pantalla del TV la fecha actual. La fecha que usted ingresa aparecerá en su lugar.

## 9 Ingrese de la posición de canal.

Presione **PR+/-**.

- Si desea establecer un programa de satélite, presione la **tecla numérica "0"** para cambiar "CANAL TV" a "SAT" y luego presione **PR+/-**.

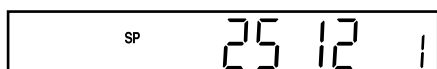
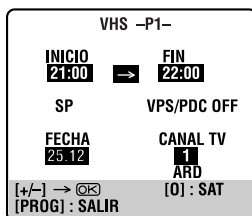

## 10 Ajuste la velocidad de la cinta.

Presione **SP/LP (///)**.

## 11 Ajuste el modo VPS/PDC.

Presione **VPS/PDC** para seleccionar "ON" u "OFF".

- Si aparece indicado en pantalla del TV "VPS/PDC ON" o "VPS/PDC" se enciende en el panel de indicación frontal, VPS/PDC es ajustado en ON.
  - Si aparece indicado en la pantalla del TV "VPS/PDC OFF" o "VPS/PDC" no se enciende en el panel de indicación frontal, VPS/PDC es ajustado en OFF.
- ☞ "Grabación VPS/PDC" en la columna derecha

## 12 Vuelva a la pantalla normal.

Presione **PROG** u **OK**. En la pantalla del TV aparecerá "PROGRAMACION COMPLETADA" durante 5 segundos aproximadamente y luego aparecerá la pantalla normal. Si aparece "SUPERPOSICIÓN PROGRAMAS" en la pantalla del TV y "Err" en el panel de indicación frontal, consulte la página 43.

- Repita los pasos de 3 a 12 para cada programa adicional.

## 13 Active el modo de temporizador de la grabadora.

Presione **⊖ (TIMER)**. La alimentación de la grabadora se desconectará automáticamente y "⊖" aparecerá indicado en el panel de indicación frontal.

- Para desactivar el modo de temporizador presione **⊖ (TIMER)** otra vez.

### Para grabar programas semanales o diarios por temporizador . . .

. . . En cualquier momento en los pasos de 5 a 11, presione **WEEKLY** (tecla numérica "9") para programas semanales o **DAILY** (tecla numérica "8") para programas diarios (de lunes a viernes). "SEMANAL" o "DIARIA" aparece en la pantalla del TV. El presionar el botón otra vez hace que se borre la indicación correspondiente.

## NOTAS:

- Puede programar cada platina para grabar por temporizador hasta 6 programas. Si usted intenta hacer que grabe el séptimo, aparecerá en la pantalla del TV "PROGRAMA COMPLETO" y en el panel de indicación frontal aparecerá "FULL". Para grabar un programa extra, es necesario cancelar alguno de los programas (☞ p. 42).
- No es posible grabar por temporizador una emisión de satélite recibida en la posición de canal "0" por el receptor de satélite.
- No es posible grabar por temporizador el mismo programa en la platina VHS y en la platina DV simultáneamente.
- Durante la grabación con temporizador no es posible cambiar la platina de grabación (VHS o DV).
- Si las horas programadas para la grabación en la platina DV y en la platina VHS coinciden, la primera hora de inicio tendrá prioridad. Si las horas de inicio son las mismas, la platina VHS tendrá prioridad.

### Usuarios de receptor de satélite

Para grabar por temporizador un programa vía satélite empleando programación del temporizador expreso:

- 1 Efectúe el "Ajuste del control del receptor de satélite" en la página 17.
- 2 Realice los pasos 1 – 13. En el paso 9, presione la **tecla numérica "0"** para cambiar "CANAL TV" a "SAT". El panel de indicación frontal muestra "L2" para la posición de canal. Luego presione **PR +/-** para introducir la posición de canal para la emisión de satélite. En el paso 11, no podrá poner "VPS/PDC" en "ON".
- 3 Deje conectada la alimentación del receptor de satélite.

## Grabación VPS/PDC

Ahora disponible en algunas emisoras, PDC (Programme Delivery Control) y VPS (Video Programme System) están al servicio diseñados para una grabación por temporizador segura y precisa. Con este sistema, se transmiten señales codificadas especiales conjuntamente con las señales de audio/vídeo. Estas señales codificadas controlan su grabadora y tienen precedencia sobre las horas anunciadas que usted puede haber preajustado en el temporizador. Esto significa que su grabadora iniciará y detendrá la grabación cuando se inicien o terminen los programas de TV preajustados, aunque la hora de emisión de un programa de TV haya cambiado.

## NOTAS:

- Cuando usted emplea la función de programación del temporizador expreso, ajuste la hora de inicio (hora VPS o PDC) exactamente como se anuncia en la programación de TV. Si la hora es diferente a la anunciada, no se efectuará la grabación.
- La grabación VPS/PDC también es posible cuando el receptor de satélite o sistema de cable está conectado al conector AV2 (L-2) IN/DECODER en su grabadora.
- La grabación VPS/PDC es también posible vía conector AV1 (L-1) IN/OUT.

### Método para verificar si la emisora que está siendo recibida transmite señales VPS/PDC (platina VHS solamente)

- 1 Presione **--:--** hasta que aparezca indicada la posición de canal en el panel de indicación frontal.
- 2 Mantenga presionado **START+** durante 5 segundos aprox. "VPS/PDC" aparecerá destellando en el panel de indicación frontal. Si la grabadora detecta una señal VPS/PDC de la emisora, "VPS/PDC" dejará de parpadear. Si la grabadora no detecta una señal VPS/PDC de la emisora, "VPS/PDC" parpadeará más lentamente.
- 3 Presione **--:--** o **START+** otra vez para volver a la indicación normal.

# Programación del temporizador expreso de 24 horas

## Antes de realizar la programación del temporizador expreso de 24 horas:

- Asegúrese que el reloj incorporado de la grabadora esté correctamente ajustado.
- Ajuste la velocidad de la cinta.
- Seleccione la platina.
- **Para la platina VHS:**  
Inserte un cassette VHS (o S-VHS) con la lengüeta de protección contra la grabación intacta.
- **Para la platina DV:**  
Inserte un cassette Mini DV con el selector de protección contra borrado en "REC".

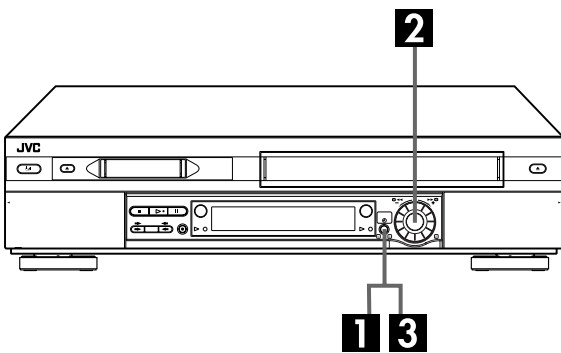

Utilizando el disco JOG de la grabadora puede programar una grabación con temporizador que empiece dentro de las próximas 24 horas.

## 1 Ingrese el modo de programación.

Presione **24H EXPRESS** ⊕ en la grabadora. El indicador de la hora de inicio (▶) empieza a parpadear en el panel de indicación frontal.

- La velocidad de la cinta actual y el ajuste VPS/PDC aparecen en el panel de indicación frontal, pero es imposible cambiar el ajuste. Sólo podrá cambiar el ajuste después de la programación (p. 42).

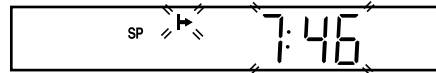

## 2 Ponga la hora de inicio/parada del programa y el canal.

Gire el disco **JOG** hacia la izquierda o hacia la derecha para poner la hora a la que quiere empezar a grabar.

- El tiempo cambia en intervalos de 5 minutos cada vez que el disco **JOG** pasa una posición de parada en la que hace un ruido seco.

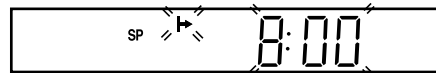

Presione el disco **JOG**. El indicador de la hora de parada (▶) empieza a parpadear en el panel de indicación frontal. Gire el disco **JOG** hacia la izquierda o hacia la derecha para poner la hora a la que quiere parar la grabación.

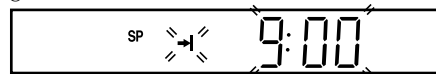

Presione el disco **JOG**. Gire el disco **JOG** hacia la izquierda o hacia la derecha para seleccionar el canal que quiere grabar.



- Manteniendo presionado el disco **JOG** durante más de 3 segundos o presionando X en el mando a distancia usted puede cancelar el ajuste en cualquier momento. Repita el paso 2.

## 3 Active el modo de temporizador de la grabadora.

Presione **24H EXPRESS** ⊕. La alimentación de la grabadora se desconectará automáticamente y "⊕" aparecerá indicado en el panel de indicación frontal.

- Para desactivar el modo de temporizador presione ⊕ (TIMER) o **24H EXPRESS** ⊕ otra vez.



## NOTAS:

- Puede programar cada platina para grabar por temporizador hasta 6 programas. Si usted intenta hacer que grabe el séptimo, aparecerá en la pantalla del TV "PROGRAMA COMPLETO" y en el panel de indicación frontal aparecerá "FULL". Para grabar un programa extra, es necesario cancelar alguno de los programas (☞ p. 42).
- No es posible grabar por temporizador una emisión de satélite recibida en la posición de canal "0" por el receptor de satélite.
- Si aparece "Err" en el panel de indicación frontal, repita los pasos en la página 40 otra vez.
- Cuando se muestre una pantalla de menú, no podrá utilizar la función de programación del temporizador expreso de 24 horas. Presione **MENU** para volver a la pantalla normal e intente de nuevo.
- También puede utilizar la función de programación del temporizador expreso de 24 horas cuando la grabadora esté apagada.
- Para la función de programación del temporizador expreso de 24 horas, la indicación de aviso de superposición de programas no aparece aunque haya programas que se superpongan entre sí. El programa que tenga el número de programa más bajo se grabará bien y el otro no se grabará correctamente.
- No es posible grabar por temporizador el mismo programa en la platina VHS y en la platina DV simultáneamente.
- Durante la grabación con temporizador no es posible cambiar la platina de grabación (VHS o DV).
- Si las horas programadas para la grabación en la platina DV y en la platina VHS coinciden, la primera hora de inicio tendrá prioridad. Si las horas de inicio son las mismas, la platina VHS tendrá prioridad.
- Si selecciona la platina DV y el canal está puesto en "F-1", no podrá utilizar la función de programación del temporizador expreso de 24 horas.

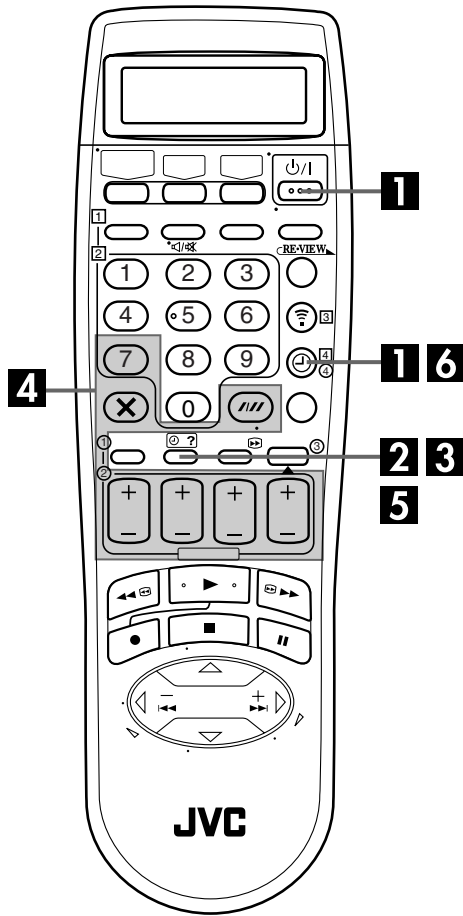

## Comprobación, cancelación y cambio de programas

### 1 Desactive el modo de temporizador.

Presione **TIMER** y luego presione **POWER**.

### 2 Acceda a la pantalla/indicación de comprobación de programa.

Presione **?**.

- Aparece la pantalla o indicación de comprobación de programa para la platina (VHS o DV) que se selecciona.

VHS				
	INICIO	FIN	CH	FECHA
1	8:00	10:00	3	24.12
2	10:00	10:45	2	25.12
3	11:30	13:00	1	25.12
4				
5				
6				

[?]: SIGUIENTE

P1P6

### 3 Acceda a la pantalla/indicación de programa.

Presione **?** otra vez para comprobar otra información. Cada vez que presiona **?**, aparecerá la información sobre el próximo programa.

VHS -P1-	
INICIO 8:00	FIN 10:00
SP	VPS/PDC OFF
FECHA 24.12	CANAL TV 3 WDR

[?]: SIGUIENTE

El panel de indicación frontal muestra el tiempo de inicio del programa. El presionar **OK** cambia la indicación a la hora de fin de programa, luego a la fecha y finalmente a la posición del canal.

SP 8:00 P1

## Para cancelar o cambiar un programa...

### 4 Cancele o cambie un programa.

Presione **X** para cancelar un programa. Para cambiar un ajuste de programa presione el botón apropiado: **START+/-**, **STOP+/-**, **DATE+/-**, **PR+/-**, **VPS/PDC** y/o **SP/LP** (**///**).

- Podrá cambiar "CANAL TV" a "SAT" para la posición de canal presionando la **tecla numérica "0"**.

### 5 Vuelva a la pantalla/indicación normal.

Presione **?** tantas veces como sea necesario. Si hay todavía algunos programas restantes, vaya al paso 6.

### 6 Vuelva al modo de temporizador.

Presione **TIMER**.

## NOTA:

*Usted también puede comprobar los programas en el panel de indicación frontal aunque la alimentación de la grabadora esté desconectada (a menos que la grabadora esté en el modo de ahorro de energía p. 69), o aunque la misma esté en el modo de temporizador, sin embargo, no es posible cancelar o cambiar programas.*

## Cuando se superpongan programas

Si aparece "SUPERPOSICIÓN PROGRAMAS", tendrá otro programa que se superpone sobre el programa que usted acaba de establecer.

La pantalla de comprobación de programas aparece y los programas que están en conflicto empiezan a parpadear.

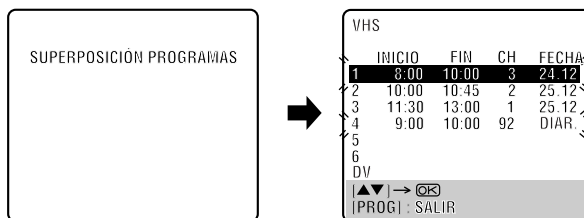
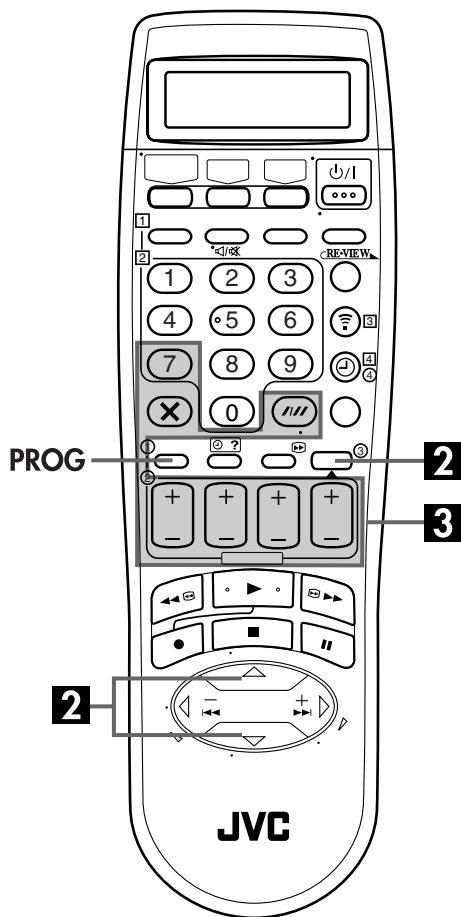

**Ejemplo:** El programa 1 (el que acaba de establecer) y el programa 4 se superponen entre sí en la platina VHS.

### 1 Confirme la superposición de los programas.

Los programas que se superponen parpadean en la pantalla del TV.

### 2 Seleccione el programa que vaya a modificar.

Presione  $\Delta \nabla$  y luego **OK** o  $\triangleright$ .

- Sólo podrá seleccionar uno de los programas que se superponen.

### NOTA:

Si no le preocupa esta superposición, presione **PROG** para finalizar el ajuste del programa de temporizador. El programa que tenga el número de programa más bajo se grabará bien y el otro no se grabará correctamente. Si no se hacen cambios durante aproximadamente 1 minuto, la grabadora de video volverá a la pantalla normal.

### 3 Cancele o cambie ajustes de programas.

**Para cancelar un programa**, presione **X** cuando aparezca la pantalla del programa que no desee. En la pantalla del TV aparecerá "PROGRAMACION COMPLETADA" durante 5 segundos aproximadamente y luego aparecerá la pantalla normal.

**Para cambiar un ajuste de programa**, presione el botón apropiado: **START+/-**, **STOP+/-**, **DATE+/-**, **PR+/-**, **VPS/PDC** y/o **SP/LP (///)** — cuando aparezca la pantalla del programa en el que usted desee hacer cambios, luego presione **OK**. En la pantalla del TV aparecerá "PROGRAMACION COMPLETADA" durante 5 segundos aproximadamente y luego aparecerá la pantalla normal.

### NOTA:

Si no se soluciona aún la superposición, o se produce otra superposición con el ajuste del programa del televisor tras hacer la última corrección en un programa, los programas que crean el conflicto se mostrarán de nuevo en la pantalla de comprobación de programas. Repita los pasos anteriores hasta que se solucione la superposición.

## ATENCIÓN

Si el programa que acaba de establecer y "DV" están parpadeando, habrá un programa que está en conflicto en la platina DV.

- 1 Presione  $\Delta \nabla$  para mover la barra iluminada a "DV", y luego presione **OK** o  $\triangleright$ . Aparece la pantalla de comprobación de programa DV.
- 2 Cancele o cambie el ajuste de programas como se describe en los pasos 2 y 3 de la columna de la derecha.

VHS				
	INICIO	FIN	CH	FECHA
1	8:00	10:00	3	24.12
2	10:00	10:45	2	25.12
3	11:30	13:00	1	25.12
4	9:00	10:00	92	DIAR.
5				
6				
DV				
[PROG] : SALIR				



DV				
	INICIO	FIN	CH	FECHA
1	9:00	10:00	20	24.12
2				
3				
4				
5				
6				
VHS				
[PROG] : SALIR				

# Copia de cinta

(de DV a VHS)

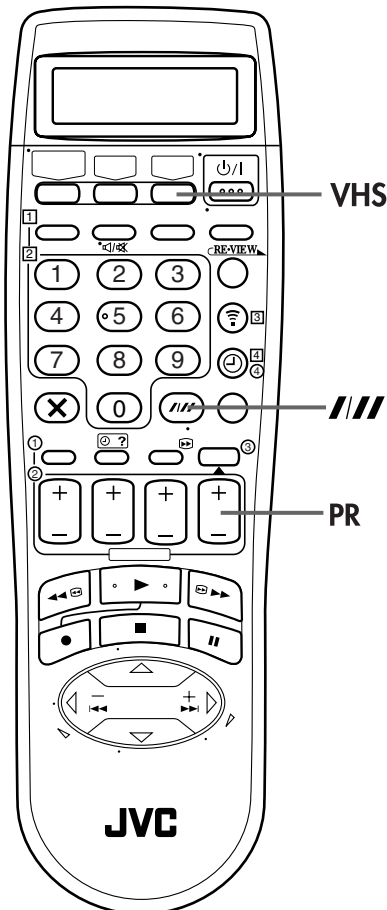
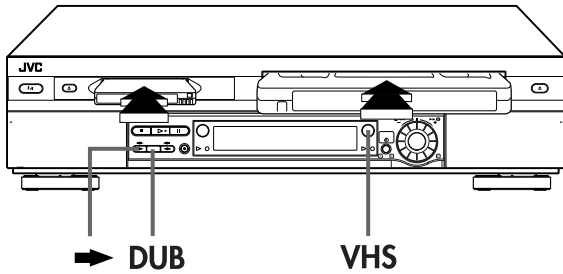

## Copia de un cassette completo

Como esta grabadora incluye una platina VHS y una platina DV, usted podrá utilizarla fácilmente para copiar sin conectar ningún otro equipo.

### 1 Coloque los cassettes.

#### Para la platina VHS

Inserte un cassette VHS (o S-VHS) con la lengüeta de protección contra la grabación intacta o cubra el orificio con cinta adhesiva.

#### Para la platina DV

Inserte un cassette Mini DV con el selector de protección contra borrado en "SAVE".

### 2 Seleccione la dirección de la copia.

Presione ➡.

- El indicador de la dirección de la copia (DV ⇔) se enciende.

### 3 Ajuste la velocidad de la cinta.

Presione VHS y luego presione SP/LP (///).

- "DV → VHS" aparece en la pantalla del TV cuando "O.S.D." se pone en "ON". (☞ p. 69)

### 4 Inicie la copia.

Presione DUB durante más de dos segundos.

- El indicador de reproducción DV y el indicador de grabación VHS se encienden.
- Si las cintas no han sido rebobinadas, ambas platinas las rebobinarán automáticamente. La platina VHS se pone en el modo de pausa de grabación, y la platina DV se pone en el modo de pausa. Cuando ambas platinas hayan terminado de rebobinar las cintas, la copia empezará automáticamente. Después de finalizar la copia, las platinas rebobinarán automáticamente ambas cintas y las expulsarán. La grabadora se apagará a continuación.

### NOTAS:

- Si usted selecciona mal la dirección de copia podrá borrar una grabación importante que desee copiar. Le recomendamos que haga primero una prueba con un cassette sin importancia.
- Cuando la grabadora está en el modo de copia, no se puede ver una transmisión vía satélite ni una transmisión codificada.
- Si usted empieza a copiar una cinta de otra cinta que tenga señal de protección contra copia, las cintas serán eyectadas automáticamente de las platinas, y la grabadora se apagará.
- Para cancelar el modo de copia, presione PR +/- para que el indicador de la dirección de la copia (DV ⇔) se apague.

# Copia de cinta

(de VHS a DV)

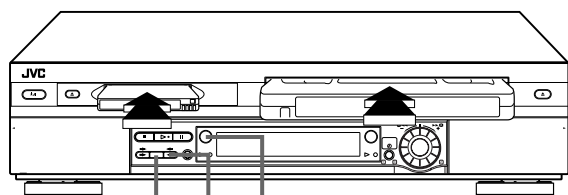

DUB ← DV

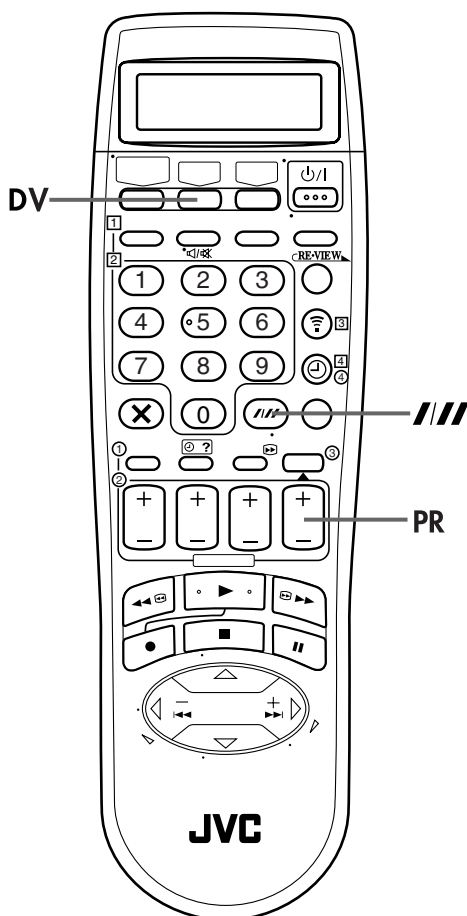

## Copia de un cassette completo

Como esta grabadora incluye una platina VHS y una platina DV, usted podrá utilizarla fácilmente para copiar sin conectar ningún otro equipo.

### 1 Coloque los cassettes.

#### Para la platina VHS

Inserte un cassette VHS (o S-VHS) sin la lengüeta de protección contra la grabación.

#### Para la platina DV

Inserte un cassette Mini DV con el selector de protección contra borrado en "REC".

### 2 Seleccione la dirección de la copia.

Presione ←.

- El indicador de la dirección de la copia (⇌ VHS) se enciende.

### 3 Ajuste la velocidad de la cinta.

Presione DV y luego presione SP/LP (///).

- "DV ← VHS" aparece en la pantalla del TV cuando "O.S.D." se pone en "ON". (☞ p. 69)

### 4 Inicie la copia.

Presione DUB durante más de dos segundos.

- El indicador de reproducción VHS y el indicador de grabación DV se encienden.
- Si las cintas no han sido rebobinadas, ambas platinas las rebobinarán automáticamente. La platina DV se pone en el modo de pausa de grabación, y la platina VHS se pone en el modo de pausa. Cuando ambas platinas hayan terminado de rebobinar las cintas, la copia empezará automáticamente. Después de finalizar la copia, las platinas rebobinarán automáticamente ambas cintas y las expulsarán. La grabadora se apagará a continuación.

### NOTAS:

- Si usted selecciona mal la dirección de copia podrá borrar una grabación importante que desee copiar. Le recomendamos que haga primero una prueba con un cassette sin importancia.
- Cuando la grabadora está en el modo de copia, no se puede ver una transmisión vía satélite ni una transmisión codificada.
- Si usted empieza a copiar una cinta de otra cinta que tenga señal de protección contra copia, las cintas serán eyectadas automáticamente de las platinas, y la grabadora se apagará.
- Para cancelar el modo de copia, presione PR +/- para que el indicador de la dirección de la copia (⇌ VHS) se apague.

# Copia normal

(de DV a VHS)

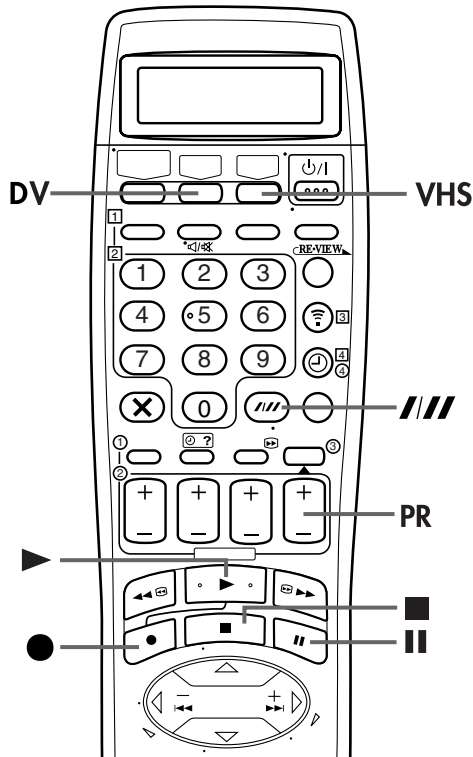
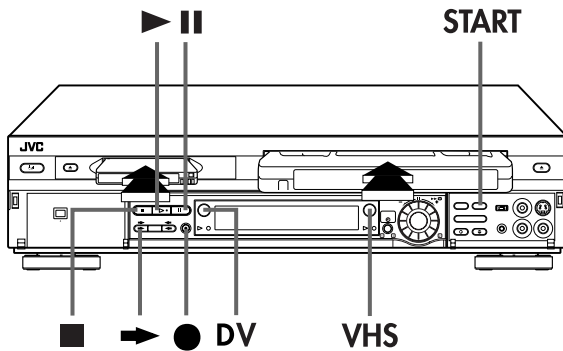

## NOTAS:

- Si usted selecciona mal la dirección de copia podrá borrar una grabación importante que desee copiar. Le recomendamos que haga primero una prueba con un cassette sin importancia.
- Puede haber una discrepancia de varios segundos entre el punto donde usted intenta iniciar la edición y donde ésta empieza realmente.
- La indicación superpuesta durante la operación o la copia no se graba.
- Cuando la grabadora está en el modo de copia, no se puede ver una transmisión vía satélite ni una transmisión codificada.
- Para cancelar el modo de copia, presione **PR +/-** para que el indicador de la dirección de la copia (DV ⇌) se apague.
- Cuando copie una cinta Mini DV que fue producida mediante copia de audio, usted tendrá que poner "MODO 12BIT" en el modo apropiado antes de reproducir la cinta. (☞ p. 73)

Usted podrá copiar las escenas deseadas de una cinta, empezando y parando donde usted quiera.

## 1 Coloque los cassettes.

### Para la platina VHS

Inserte un cassette VHS (o S-VHS) con la lengüeta de protección contra la grabación intacta o cubra el orificio con cinta adhesiva.

### Para la platina DV

Inserte un cassette Mini DV con el selector de protección contra borrado en "SAVE".

## 2 Seleccione la dirección de la copia.

Presione ▶.

- El indicador de la dirección de la copia (DV ⇌) se enciende.

## 3 Ajuste la velocidad de la cinta.

Presione **VHS** y luego presione **SP/LP (///)**.

- "DV → VHS" aparece en la pantalla del TV cuando "O.S.D." se pone en "ON". (☞ p. 69)

## 4 Ubique el punto de inicio en la platina DV.

1 Presione **DV**.

2 Presione ▶ para iniciar la reproducción.

3 Presione **II** para hacer una pausa en la reproducción un poco antes del punto de inicio.

## 5 Prepare la platina VHS para copiar.

1 Presione **VHS**.

2 Mantenga presionado **II** y presione ● para activar el modo de pausa de grabación en la platina VHS.

- El indicador de reproducción DV y el indicador de grabación VHS se encienden.

## 6 Inicie la copia.

Presione **START**.

## 7 Haga una pausa en la copia.

Presione **START**.

- La platina VHS entra en el modo de pausa de grabación, y la platina DV entra luego en el modo de pausa de copia.

## 8 Finalice la copia.

Presione ■ para detener la grabación en la platina VHS. Luego presione **DV** y presione ■ para detener la reproducción en la platina DV.

# Copia normal

(de VHS a DV)

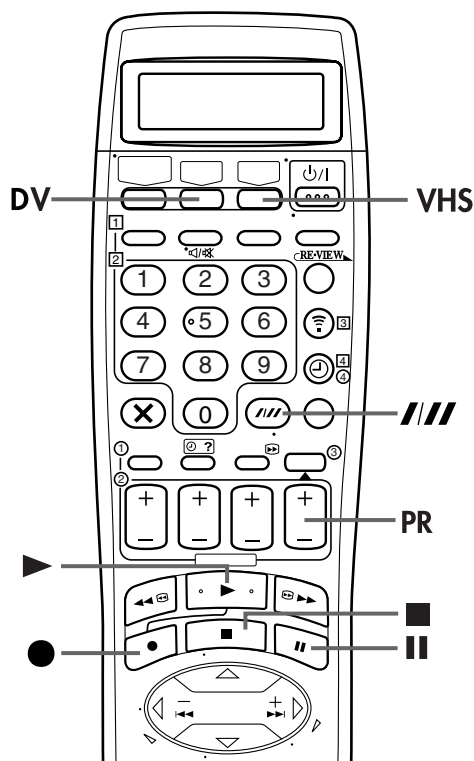
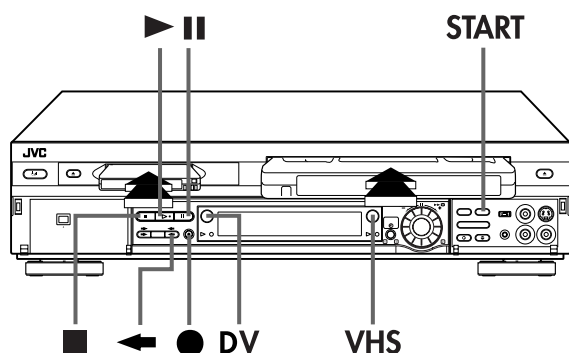

## NOTAS:

- Si usted selecciona mal la dirección de copia podrá borrar una grabación importante que desee copiar. Le recomendamos que haga primero una prueba con un cassette sin importancia.
- Puede haber una discrepancia de varios segundos entre el punto donde usted intenta iniciar la edición y donde ésta empieza realmente.
- La indicación superpuesta durante la operación o la copia no se graba.
- Cuando la grabadora está en el modo de copia, no se puede ver una transmisión vía satélite ni una transmisión codificada.
- Para cancelar el modo de copia, presione **PR +/-** para que el indicador de la dirección de la copia ( $\Leftrightarrow$  VHS) se apague.
- Antes de efectuar la copia, ponga "MODO SONIDO" en el modo apropiado. (☞ p. 73)

Usted podrá copiar las escenas deseadas de una cinta, empezando y parando donde usted quiera.

## 1 Coloque los cassettes.

### Para la platina VHS

Inserte un cassette VHS (o S-VHS) sin la lengüeta de protección contra la grabación

### Para la platina DV

Inserte un cassette Mini DV con el selector de protección contra borrado en "REC".

## 2 Seleccione la dirección de la copia.

Presione  $\leftarrow$ .

- El indicador de la dirección de la copia ( $\Leftrightarrow$  VHS) se enciende.

## 3 Ajuste la velocidad de la cinta.

Presione **DV** y luego presione **SP/LP (//)**.

- "DV  $\leftarrow$  VHS" aparece en la pantalla del TV cuando "O.S.D." se pone en "ON". (☞ p. 69)

## 4 Ubique el punto de inicio en la platina VHS.

- 1 Presione **VHS**.
- 2 Presione  $\blacktriangleright$  para iniciar la reproducción.
- 3 Presione  $\mathbb{I}$  para hacer una pausa en la reproducción un poco antes del punto de inicio.

## 5 Prepare la platina DV para copiar.

- 1 Presione **DV**.
  - 2 Mantenga presionado  $\mathbb{I}$  y presione  $\bullet$  para activar el modo de pausa de grabación en la platina DV.
- El indicador de reproducción VHS y el indicador de grabación DV se encienden.

## 6 Inicie la copia.

Presione **START**.

## 7 Haga una pausa en la copia.

Presione **START**.

- La platina DV entra en el modo de pausa de grabación, y la platina VHS entra luego en el modo de pausa de copia.

## 8 Finalice la copia.

Presione  $\blacksquare$  para detener la grabación en la platina DV. Luego presione **VHS** y presione  $\blacksquare$  para detener la reproducción en la platina VHS.

# Edición desde una videocámara

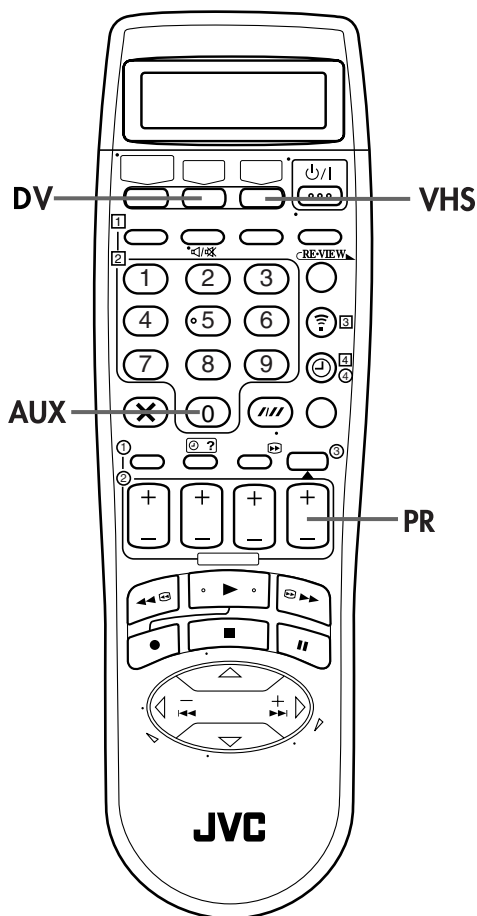

Usted puede utilizar una videocámara como fuente de reproducción y su grabadora como platina de grabación. Usted podrá realizar la copia digital si conecta una dispositivo tal como una videocámara que disponga de conector de salida/entrada DV. Como las señales son digitales, no hay pérdida en la calidad de vídeo o audio debido a la edición.

## 1 Haga las conexiones.

- 1 Si la videocámara no tiene conector de salida S-VIDEO ...  
... conecte los conectores AUDIO OUT y VIDEO OUT de la videocámara a los conectores de entrada AUDIO y VIDEO del panel frontal de la grabadora.
  - 2 Si la videocámara tiene un conector de salida S-VIDEO ...  
... conecte los conectores AUDIO OUT y S-VIDEO OUT de la videocámara a los conectores de entrada AUDIO y S-VIDEO del panel frontal de la grabadora.
  - 3 Si la videocámara tiene un conector DV IN/OUT ...  
... conecte el conector DV IN/OUT de la videocámara al conector DV IN/OUT de la grabadora.
- Cuando emplee una videocámara monofónica, conecte su conector AUDIO OUT al conector de entrada AUDIO L de su grabadora de vídeo.
  - Cuando se utilice una videocámara de JVC equipada con control maestro de edición, la videocámara es capaz de controlar la grabadora de vídeo. Vea el manual de instrucción de la videocámara para el procedimiento operativo.

## 2 Seleccione la platina de grabación.

Presione VHS o DV.

## 3 Ajuste el modo de entrada de la grabadora.

Presione AUX (tecla numérica "0") y/o PR para seleccionar "F-1".

- Cuando utilice la platina VHS como platina de grabación, ponga "VHS ENTRADA F-1" en "VIDEO" para los conectores de entrada AUDIO/VIDEO, o en "S-VIDEO" para los conectores de entrada AUDIO/ S-VIDEO, dependiendo de los conectores que estén siendo utilizados (ver p. 53).

## 4 Ajuste el modo de edición. (platina VHS solamente)

Vea "CONTROL DE IMAGEN" en la página 70.

## 5 Active la videocámara.

Active el modo de reproducción de la videocámara.

## 6 Active la grabadora.

Active el modo de grabación de la grabadora de vídeo.



1 Si la videocámara no tiene conector de salida S-VIDEO ...

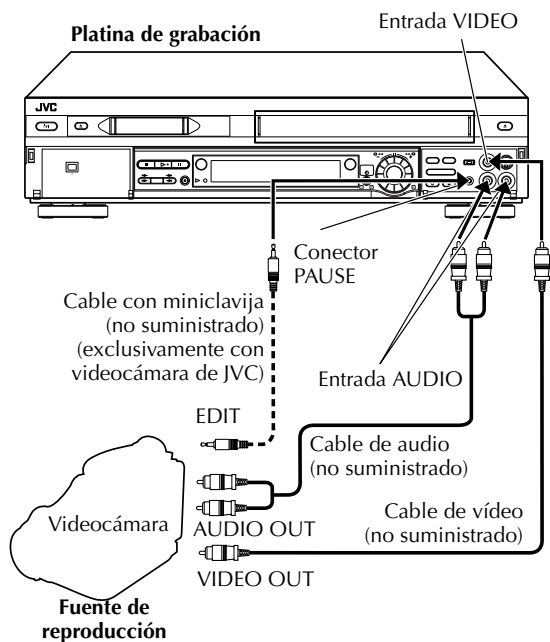

2 Si la videocámara tiene un conector de salida S-VIDEO ...

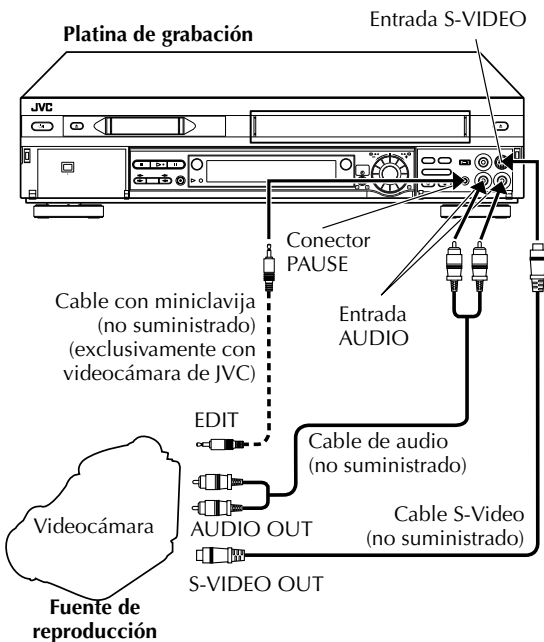

3 Si la videocámara tiene un conector DV IN/OUT ...

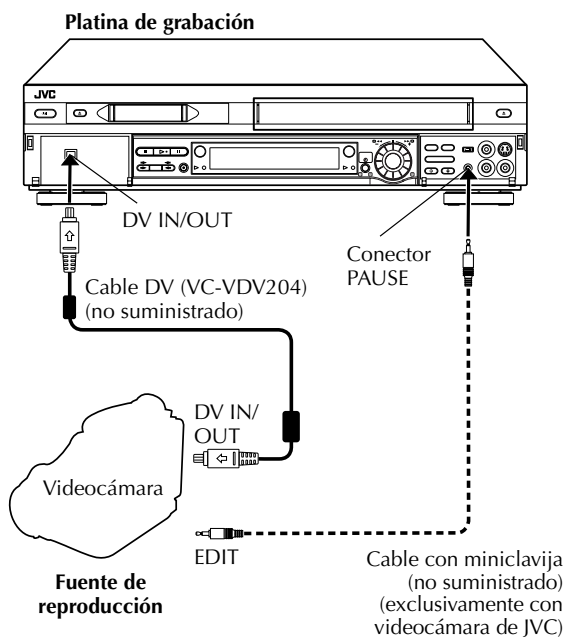

**NOTAS:**

**Acerca del conector DV IN/OUT**

- Para dar salida a señales digitales cuando se copia de la platina VHS a otro aparato a través del conector DV IN/OUT, presione ◀, y luego presione ▶ para iniciar la reproducción en la platina VHS.
- Para introducir señales digitales cuando se copia de otro aparato a la platina VHS a través del conector DV IN/OUT, presione ▶, y luego presione ● para iniciar la grabación en la platina VHS.
- Es posible controlar la platina DV desde el aparato equipado con protocolo AVC que está conectado al conector DV IN/OUT. Para controlar la platina VHS, utilice los botones de esta grabadora y el control remoto.
- Todos los cables necesarios pueden ser obtenidos a través de su agente.
- Cuando seleccione "EDIT" para copiar cintas en el paso 4, asegúrese de seleccionar "AUTO" (o "NORM" cuando "B.E.S.T." está en "OFF") después de terminar de copiar las cintas.
- Cuando esté editando a través del conector DV IN/OUT, la grabadora se parará si el reproductor empieza a reproducir una sección en blanco de la cinta o si la señal queda interrumpida.
- Cuando conecte esta grabadora a un dispositivo equipado con un conector de entrada DV, asegúrese de utilizar el cable DV opcional (VC-VDV204).

# Edición hacia o desde otra grabadora de vídeo

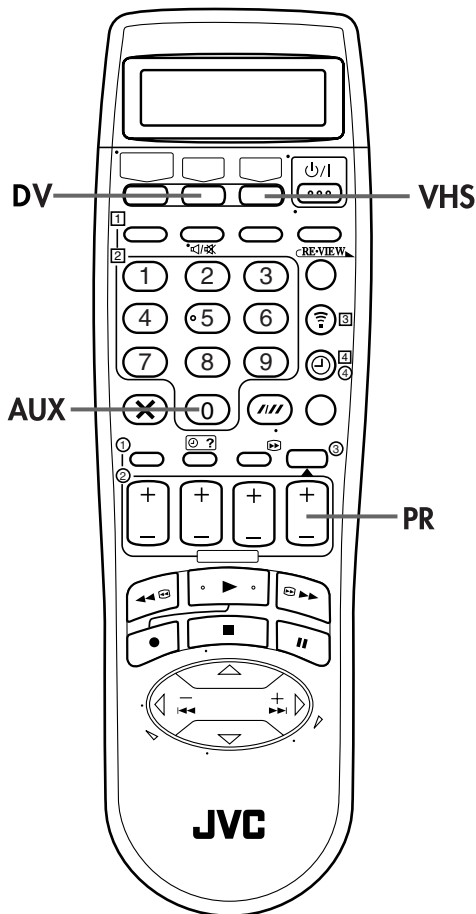

## Ventajas de las grabadoras de vídeo S-VHS

Usted puede editar de VHS a S-VHS, S-VHS a VHS, y huelga decir, de S-VHS a S-VHS.

- De VHS a S-VHS: Graba las señales de reproducción VHS en el modo S-VHS. Aunque la calidad de la imagen está limitada intrínsecamente por la original, la cinta editada tendrá mejor calidad de imagen que aquellas editadas de VHS a VHS.
- De S-VHS a VHS: Debido a la gran calidad de la imagen del material de fuente, la cinta editada tendrá mejor calidad de imagen que aquellas editadas de VHS a VHS.
- De S-VHS a S-VHS: Todas las señales se transferirán con una mínima degradación.

Usted puede usar su grabadora como reproductor fuente o como platina de grabación.

## 1 Haga las conexiones.

Conecte el conector SCART de 21 clavijas del reproductor al conector SCART de 21 clavijas de la grabadora como se ilustra en la página 51.

- 1 Cuando utilice su grabadora como reproductor fuente...  
... conecte su conector AV1 (L-1) IN/OUT a la platina de grabación.
- 2 Cuando utilice su grabadora como platina de grabación...  
... conecte su conector AV2 (L-2) IN/DECODER al reproductor fuente.
- 3 Si la otra grabadora es compatible con la señal Y/C ...  
... conecte el conector AV1 (L-1) IN/OUT de la grabadora al de otra grabadora.

Con la conexión 3 ...

- Cuando utilice su grabadora como platina de grabación (3-a), coloque "ENTRADA L-1" en "S-VIDEO" y "SELECCION L-2" en "AV" (☞ p. 52, 53).
- Cuando utilice su grabadora como reproductor fuente (3-b), coloque "SALIDA L-1" en "S-VIDEO" (☞ p. 52).

## 2 Seleccione la platina de grabación.

Presione VHS o DV.

## 3 Ajuste el modo de entrada de la platina de grabación.

Presione AUX (tecla numérica "0") y/o PR en esta grabadora para seleccionar en base al conector que está siendo usado; "L-1" para el conector AV1 (L-1) IN/OUT o "L-2" para el conector AV2 (L-2) IN/DECODER.

- Cuando utilice otra grabadora de vídeo como platina de grabación, consulte el manual de instrucciones.
- Cuando emplea el conector AV2 (L-2) IN/DECODER asegúrese de que "SELECCION L-2" esté colocada en "AV" (☞ p. 53).

## 4 Ajuste el modo de edición. (platina VHS solamente)

Vea "CONTROL DE IMAGEN" en la página 70.

## 5 Active el reproductor fuente.

Active el modo de reproducción del reproductor fuente.

## 6 Active la platina de grabación.

Active el modo de grabación de la platina de grabación.

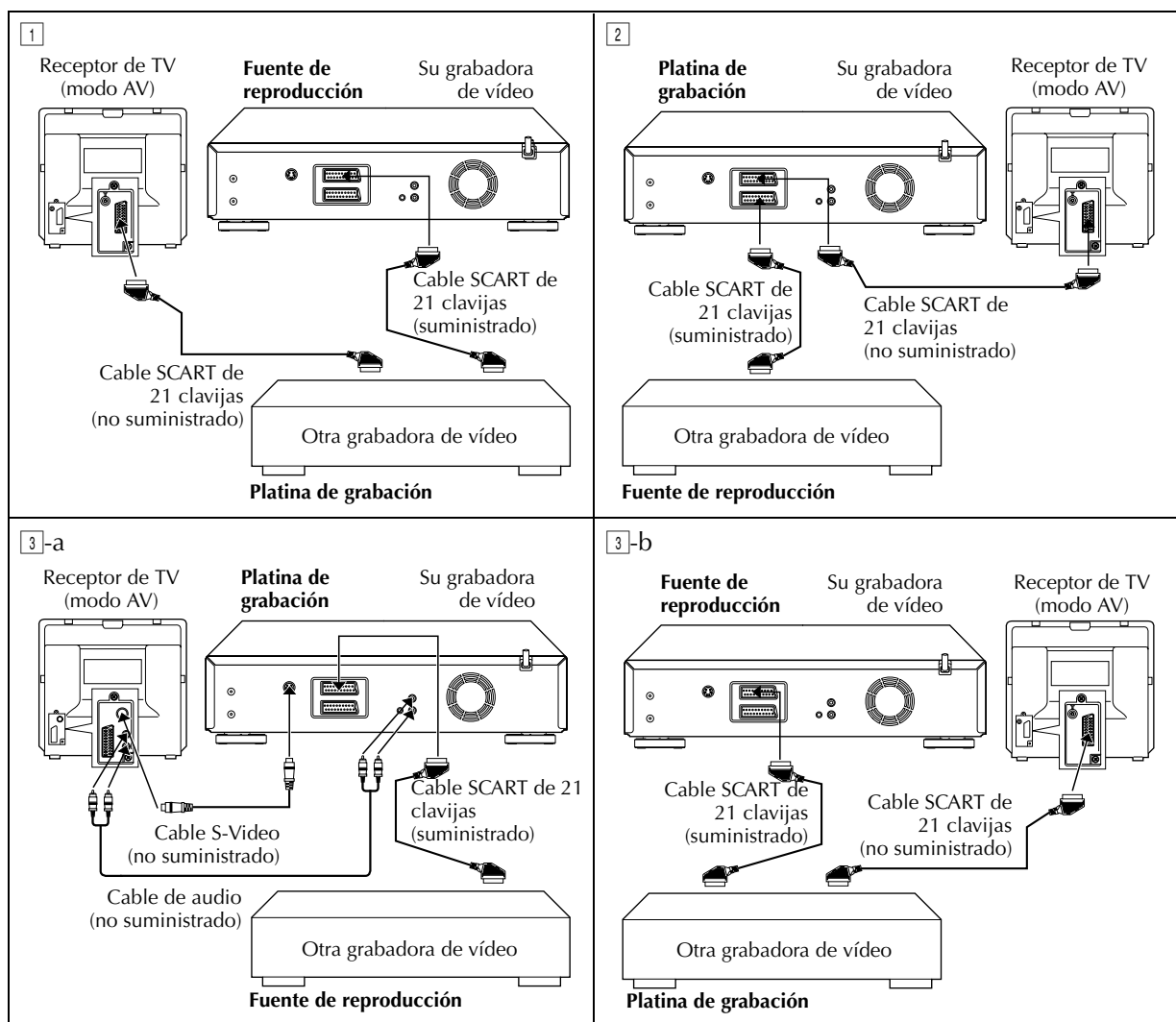

## NOTAS:

- Todos los cables necesarios pueden ser obtenidos a través de su agente.
- Para la entrada/salida de la señal Y/C, asegúrese de utilizar un cable SCART de 21 clavijas que sea compatible con la señal Y/C.
- Cuando seleccione "EDIT" para copiar cintas en el paso 4, asegúrese de seleccionar "AUTO" (o "NORM" cuando "B.E.S.T." está en "OFF") después de terminar de copiar las cintas.
- Cuando emplee esta grabadora como reproductor fuente para edición, asegúrese de colocar "O.S.D." en "OFF" antes de comenzar (☞ p. 69).
- Cuando usted emplee otra grabadora con conectores de entrada/salida S-Video y Audio, los puede conectar a los conectores de entrada/salida S-VIDEO y AUDIO de esta grabadora.  
 Cuando usted emplee su grabadora como reproductor fuente ...  
 ... conecte los conectores S OUT y AUDIO OUT de su panel trasero a los conectores de entrada S-Video y Audio de la platina de grabación.  
 Cuando usted emplee su grabadora como platina de grabación ...  
 ... conecte los conectores de entrada S-VIDEO y AUDIO de su panel frontal a los conectores de salida S-Video y Audio del reproductor fuente. Luego, ponga el modo de entrada de la grabadora en "F-1", y ponga "VHS ENTRADA F-1" en "S-VIDEO" (☞ p. 53).

# Ajuste de salida/ entrada

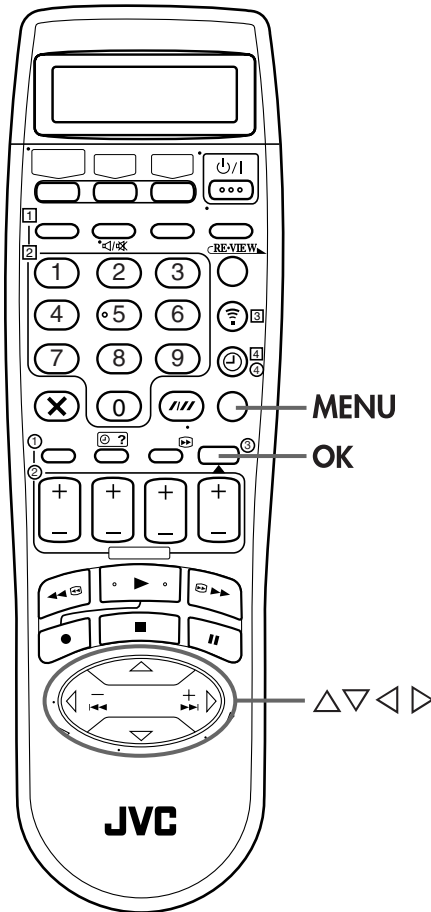

## Ajuste de SALIDA L-1 y ENTRADA L-1

El conector AV1 (L-1) IN/OUT acepta y suministra una señal compuesta (señal de vídeo normal) o bien una señal Y/C (una señal en la cual están separadas las señales de luminancia y cromancia). Ajuste "SALIDA L-1" y "ENTRADA L-1" en el modo apropiado dependiendo del tipo de aparato conectado al conector AV1 (L-1) IN/OUT de la grabadora.

### 1 Acceda a la pantalla de menú principal.

Presione MENU.

### 2 Acceda a la pantalla de ajuste de salida/entrada.

Presione  $\Delta \nabla$  para mover la barra iluminada (indicadora) a "AJUS. ENTRADA/SALIDA" y presione OK o  $\triangleright$ .



### 3 Seleccione el modo de salida o entrada para el conector AV1 (L-1) IN/OUT.

Presione  $\Delta \nabla$  para mover la barra iluminada (indicadora) a "SALIDA L-1" o "ENTRADA L-1". Luego, presione OK o  $\triangleright$  para seleccionar el ajuste apropiado.

\* El ajuste por falta se indica con la letra negrilla en la tabla de abajo.



#### ■ SALIDA L-1

##### VIDEO:

Si la entrada de un aparato conectado sólo es compatible con las señales de vídeo convencionales, ajuste "VIDEO".

##### S-VIDEO:

Si la entrada de un aparato conectado es compatible con las señales Y/C, ajuste "S-VIDEO". Usted puede obtener imágenes S-VHS de alta calidad. (Para la conexión, asegúrese de utilizar un cable SCART de 21 clavijas que sea compatible con la señal Y/C).

#### ■ ENTRADA L-1

##### VIDEO:

Si la salida de un aparato conectado sólo es compatible con las señales de vídeo convencionales, ajuste "VIDEO".

##### S-VIDEO:

Si la salida de un aparato conectado es compatible con las señales Y/C, ajuste "S-VIDEO". Usted puede obtener imágenes S-VHS de alta calidad. (Para la conexión, asegúrese de utilizar un cable SCART de 21 clavijas que sea compatible con la señal Y/C).

### 4 Vuelva a la pantalla normal.

Presione MENU.

#### NOTAS:

- Si "SALIDA L-1" se pone en "S-VIDEO", será imposible poner "ENTRADA L-1" en "S-VIDEO".
- Si "SELECCION L-2" se pone en "DECODIF", será imposible poner "ENTRADA L-1" en "S-VIDEO".

## Ajuste de SELECCION L-2

Ajuste "SELECCION L-2" en el modo apropiado dependiendo del tipo de aparato conectado al conector AV2 (L-2) IN/DECODER de la grabadora.

Efectúe los pasos 1 y 2 de "Ajuste de SALIDA L-1 y ENTRADA L-1" en la página 52.

### 1 Seleccione el modo de entrada para el conector AV2 (L-2) IN/DECODER.

Presione  $\Delta$ / $\nabla$  para mover la barra iluminada (indicadora) a "SELECCION L-2". Luego, presione **OK** o  $\triangleright$  para seleccionar el ajuste apropiado.

\* El ajuste por falta se indica con la letra **negrilla** en la tabla de abajo.

AJUS. ENTRADA/SALIDA	
SALIDA L-1	VIDEO
ENTRADA L-1	VIDEO
<b>SELECCION L-2</b>	<b>A/V</b>
VHS ENTRADA L-1	VIDEO
[▲▼]   → [OK] [MENU] : SALIR	

#### ■ SELECCION L-2

- A/V:** Para usar esta grabadora como platina de grabación con el reproductor conectado al conector AV2 (L-2) IN/DECODER o para utilizar el receptor de satélite conectado al conector AV2 (L-2) IN/DECODER.
- DECODIF:** Para usar un descodificador conectado al conector AV2 (L-2) IN/DECODER.
- SATELITE:** Para ver un programa vía satélite en el televisor mientras la grabadora está apagada. (p. 64)

### 2 Vuelva a la pantalla normal.

Presione **MENU**.

#### NOTAS:

- Si usted posee un receptor de satélite o un descodificador conectado al conector AV2 (L-2) IN/DECODER, asegúrese de volver a poner "SELECCION L-2" en el modo apropiado después de la edición.
- Si no va a conectar un receptor de satélite o un descodificador al conector AV2 (L-2) IN/DECODER, deje "SELECCION L-2" en "A/V".
- El ajuste por falta es "A/V"; si el apoyo de la memoria de la grabadora está agotado debido a un corte de alimentación o porque la CA fue desconectada de la grabadora, "A/V" será automáticamente seleccionado cuando se restaure la alimentación en la grabadora. Si usted está empleando un receptor de satélite o un descodificador, asegúrese de volver a poner "SELECCION L-2" en el modo apropiado.
- Cuando "SELECCION L-2" se ponga en "SATELITE", "SAT" aparecerá en la pantalla del TV o en el panel de indicación frontal en lugar de "L-2" o "L2".
- Si "SALIDA L-1" se pone en "S-VIDEO", será imposible poner "SELECCION L-2" en "DECODIF".

## Ajuste de VHS ENTRADA F-1

Ajuste "VHS ENTRADA F-1" en el modo apropiado dependiendo del conector (conector de entrada VIDEO o S-VIDEO) que esté siendo utilizado en el panel frontal.

Efectúe los pasos 1 y 2 de "Ajuste de SALIDA L-1 y ENTRADA L-1" en la página 52.

### 1 Seleccione el modo de entrada para el conector VIDEO/S-VIDEO.

Presione  $\Delta$ / $\nabla$  para mover la barra iluminada (indicadora) a "VHS ENTRADA F-1". Luego, presione **OK** o  $\triangleright$  para seleccionar el ajuste apropiado.

\* El ajuste por falta se indica con la letra **negrilla** en la tabla de abajo.

AJUS. ENTRADA/SALIDA	
SALIDA L-1	VIDEO
ENTRADA L-1	VIDEO
SELECCION L-2	A/V
<b>VHS ENTRADA F-1</b>	<b>VIDEO</b>
[▲▼]   → [OK] [MENU] : SALIR	

#### ■ VHS ENTRADA F-1

- VIDEO:** Si la salida de un aparato conectado sólo es compatible con las señales de vídeo convencionales, ajuste "VIDEO".
- S-VIDEO:** Si la salida de un aparato conectado es compatible con las señales Y/C, ajuste "S-VIDEO". Usted puede obtener imágenes S-VHS de alta calidad. (Para la conexión, asegúrese de utilizar un cable SCART de 21 clavijas que sea compatible con la señal Y/C).

### 2 Vuelva a la pantalla normal.

Presione **MENU**.

# Copia de audio

## Copia de audio VHS

La función de copia de audio sustituye al sonido de audio normal de una cinta anteriormente grabada con una nueva banda de sonido.

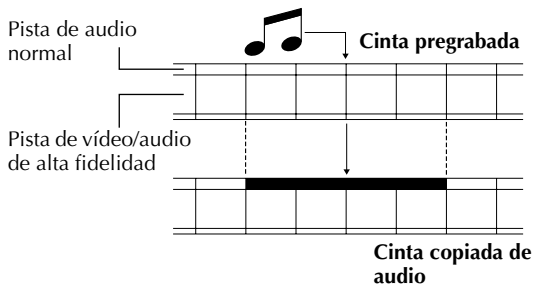

## Copia de audio DV

Esta función le permite grabar audio nuevo, sin borrar el audio original, en una cinta DV que fue grabada con "MODO SONIDO" ajustado en "12BIT" (ver p. 73).

### ATENCIÓN:

No podrá realizar la copia de audio en una cinta que fue grabada con "MODO SONIDO" ajustado en "16BIT" (ver p. 73), en una cinta que fue grabada a la velocidad "LP" o en una cinta virgen.

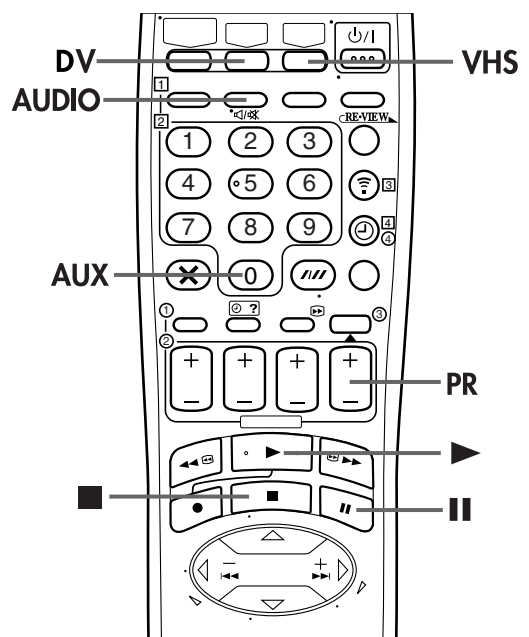
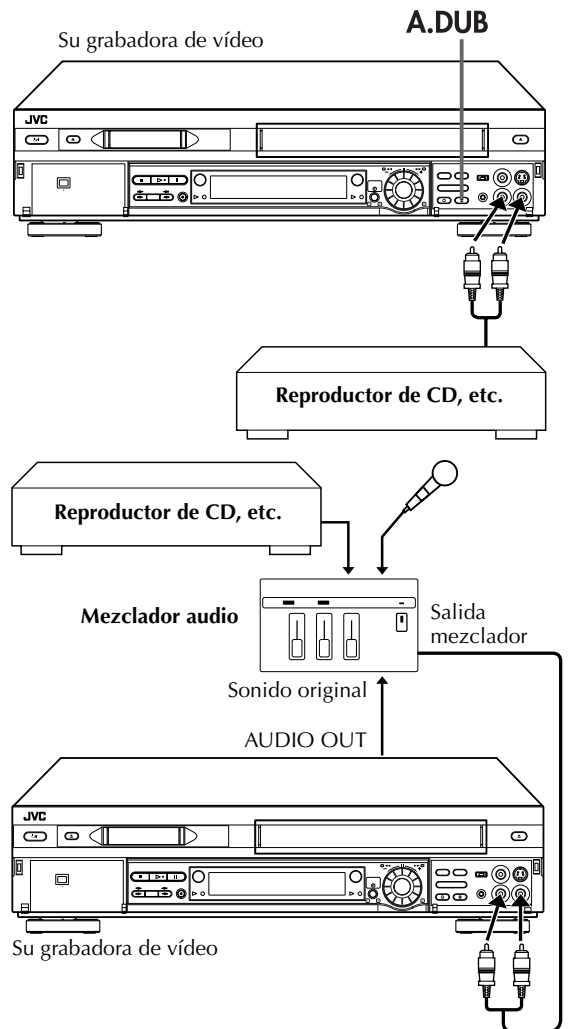

## 1 Haga las conexiones.

Conecte un componente de audio a los conectores AUDIO L + R en el panel frontal de la grabadora.

- Para un componente de audio monofónico, utilice exclusivamente el conector AUDIO L de la grabadora.

## 2 Coloque un cassette.

**Para la platina VHS**

Inserte un cassette VHS (o S-VHS) con la lengüeta de protección contra la grabación intacta o cubra el orificio con cinta adhesiva.

**Para la platina DV**

Inserte un cassette Mini DV con el selector de protección contra borrado en "REC".

## 3 Seleccione la platina de grabación.

Presione **VHS** o **DV**.

- Cuando utilice la platina DV como platina de grabación, presione **◀** para que las señales de audio procedentes de los conectores de entrada AUDIO L + R puedan ser grabadas. El indicador de la dirección de la copia (**↔** VHS) se enciende.

## 4 Ajuste el modo de entrada de la grabadora.

Presione **AUX** (tecla numérica "0") y/o **PR** para seleccionar "F-1".

## 5 Ubique el punto de inicio.

Presione **▶** para iniciar la reproducción de la cinta colocada en su grabadora, y presione **II** cuando localice el punto desde dónde desea iniciar la copia.

## 6 Active el modo de la copia de audio.

Presione **A.DUB**.

- Su grabadora ingresa en el modo de pausa de copia de audio. ("**○**" parpadea, "**▶**" y "**■**" se encienden en el panel de indicación frontal.)
- Para efectuar la copia de audio con mezcla de audio, presione **AUDIO** para seleccionar "HI FI L **▶** **◀** R" o "L **▶** **◀** R" en este punto. Cuando utilice la platina DV como platina de grabación, asegúrese también de que "MODO 12BIT" esté en "SONIDO1" (☞ p. 73).

\* La copia de audio con mezcla de audio no es posible si usted está usando un componente de audio monofónico, o si usted no posee un mezclador de audio.

## 7 Inicie la copia.

Active el modo de reproducción del componente de audio y presione **▶** para reproducir la cinta en su grabadora. La copia de audio comienza en este punto.

- "**○**" parpadea y "**▶**" aparece indicado en el panel de indicación frontal.
- Para parar temporalmente la copia, presione **II**. Presione **▶** para continuar la copia.

## 8 Finalice la copia de audio.

Presione **■** para detener la cinta en su grabadora y active el modo de parada del componente de audio.

### NOTAS:

- Una vez iniciada la copia de audio, usted no podrá utilizar la otra platina.
- Cuando compruebe el sonido de audio copiado en la platina DV, ponga "MODO 12BIT" en "SONIDO2" (☞ p. 73).
- La banda de sonido normal se activa automáticamente para monitorear el sonido durante la copia de audio. Si usted desea escuchar el sonido mezclado (audio de alta fidelidad + audio normal), presione **AUDIO** para seleccionar "HI FI NORM" (☞ p. 25). (Platina VHS solamente)
- La copia de audio para automáticamente cuando el contador llega a "0:00:00", y la grabadora activa el modo de reproducción. Antes de efectuar la copia verifique la lectura del contador. (Platina VHS solamente)
- La copia de audio también es posible usando el conector AV1 (L-1) IN/OUT o AV2 (L-2) IN/DECODER en el panel trasero. Cuando use estos conectores SCART de 21 clavijas, asegúrese de seleccionar el modo de entrada correcto ("L-1" o "L-2") en el paso 4.
- Cuando reproduzca una cinta copiada con audio en la platina VHS, presione **AUDIO** en el mando a distancia para seleccionar la banda de sonido que desea escuchar (☞ p. 25). Cuando reproduzca una cinta Mini DV copiada con audio en la platina DV, ponga "MODO 12BIT" en "SONIDO2" (☞ p. 73).
- La copia de audio resulta imposible utilizando el conector DV IN/OUT.
- La copia de audio resulta imposible en una parte en blanco de la cinta.

# Edición por inserción

## Edición por inserción de VHS

La función de edición por inserción reemplaza parte de la escena grabada con otro material. Tanto la imagen como la pista de sonido de audio de alta fidelidad son reemplazadas por las nuevas, mientras que la banda de sonido de audio normal permanece inalterada. Si usted también desea cambiar la pista de audio normal, emplee simultáneamente la función de copia de audio.

Para la edición por inserción, emplee su grabadora como platina de grabación.

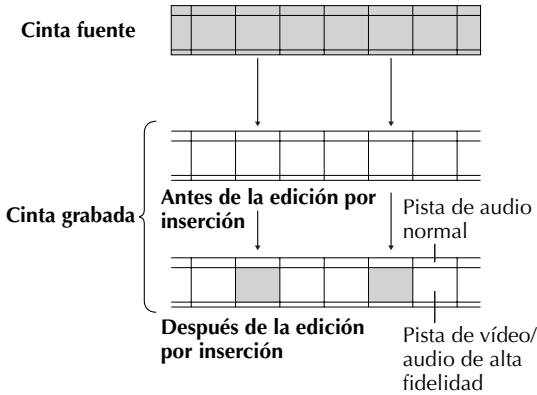

## Edición por inserción de DV (modo SP solamente)

La imagen es reemplazada por una nueva, mientras la pista de sonido de audio permanece sin cambiar. Para la edición por inserción, emplee su grabadora como platina de grabación.

### ATENCIÓN:

La edición por inserción resulta imposible con un cassette Mini DV grabado en el modo LP.

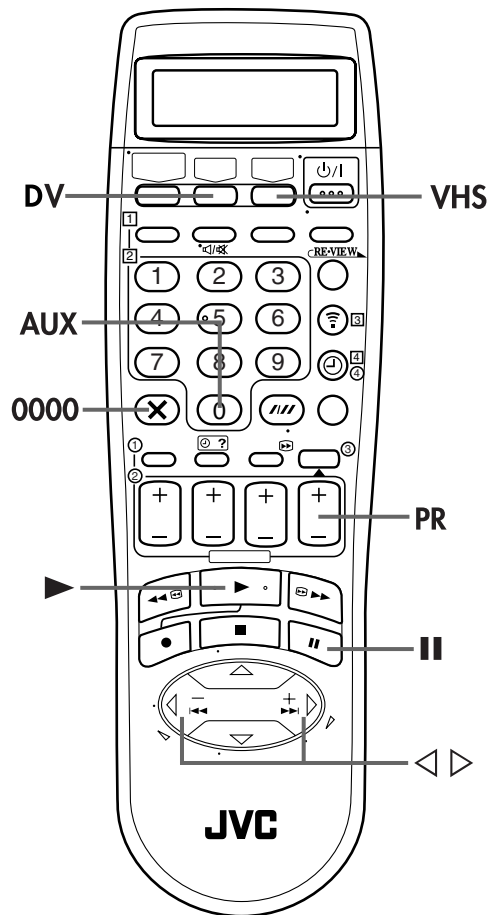
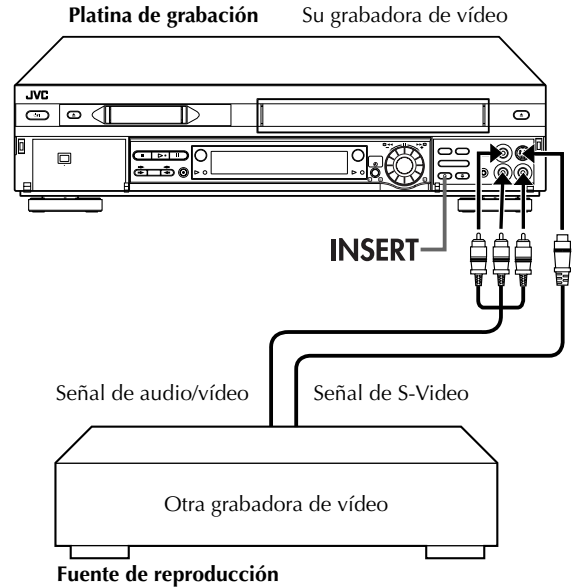



## 1 Haga las conexiones.

Conecte los conectores VIDEO OUT o S-VIDEO OUT y AUDIO OUT de la fuente de reproducción a los conectores de entrada VIDEO o S-VIDEO y AUDIO del panel frontal de su grabadora.

## 2 Seleccione la platina de grabación.

Presione **VHS** o **DV**.

- Cuando utilice la platina DV como platina de grabación, presione **◀** para que las señales de vídeo y audio procedentes de los conectores de entrada VIDEO/S-VIDEO y AUDIO L + R puedan ser grabadas. El indicador de la dirección de la copia (**↔** VHS) se enciende.

## 3 Ajuste el modo de entrada de la grabadora.

Presione **AUX** (tecla numérica "0") y/o **PR** para seleccionar "F-1".

- Cuando utilice la platina VHS como platina de grabación, ponga "VHS ENTRADA F-1" en "VIDEO" para los conectores de entrada AUDIO/VIDEO, o en "S-VIDEO" para los conectores de entrada AUDIO/S-VIDEO, dependiendo de los conectores que estén siendo utilizados. (☞ p. 53)

## 4 Prepare el cassette de grabación.

**Para la platina VHS**

Coloque el cassette de grabación en la platina VHS, y reproduzcalo para determinar el punto de corte de edición (el final del segmento que será reemplazado) empleando el disco **JOG**, o presionando **◀▶** y **II**. Luego presione **0000** y reponga el contador.

**Para la platina DV**

Coloque el cassette de grabación en la platina DV.

## 5 Ubique el punto de inicio.

Determine el punto de inicio de edición (el principio del segmento que será reemplazado), empleando el disco **JOG**, o presionando **◀▶** y **II**.

- Asegúrese de activar el modo de imagen fija en el punto de inicio de edición.

## 6 Active el modo de la edición por inserción.

Presione **INSERT**.

- Su grabadora ingresa en el modo de pausa de inserción. ("○", "▶" y "▶" se encienden en el panel de indicación frontal.)
- La pantalla del TV pasa de imagen fija a la fuente de entrada que usted va a grabar.

## 7 Inicie la edición.

Coloque el cassette fuente y reproduzca el segmento que va a insertar. Cuando ubique el principio de la sección de la cinta fuente que desea insertar, presione **▶** para activar la cinta en su grabadora. La edición por inserción comienza en este punto.

- "○" y "▶" aparecen indicados en el panel de indicación frontal.

## 8 Finalice la edición por inserción.

**Para la platina VHS**

Cuando el contador esté en "0:00:00", la edición por inserción parará automáticamente mientras la cinta continuará siendo transportada en el modo de reproducción. Si desea parar la edición por inserción antes del punto de corte de edición especificado, presione **0000**.

**Para la platina DV**

Presione **■** para detener la grabación en la platina DV.

## Edición por inserción de AV (platina VHS solamente)

Si desea reemplazar al mismo tiempo la imagen, la pista de sonido de alta fidelidad y la pista de sonido de audio normal ...

... En el paso 6, después de presionar **INSERT**, también presione **A.DUB**.

("○" y "▶" parpadean, y "▶" se enciende en el panel de indicación frontal.)

### NOTAS:

- Una vez iniciada la edición por inserción, usted no podrá utilizar la otra platina.
- Todos los cables necesarios pueden ser obtenidos a través de su agente.
- La edición por inserción no puede realizarse en un cassette VHS (o S-VHS) que tenga su lengüeta de seguridad quitada, ni en un cassette Mini DV que tenga su selector de protección contra borrado en la posición "SAVE".
- Cuando se efectúa la edición por inserción en una cinta que ha sido grabada en otra grabadora de vídeo, la porción insertada puede presentar distorsión.
- En la edición por inserción, la velocidad de grabación (SP/LP) está determinada por la grabación anterior que será reemplazada. Si cambia la velocidad de la grabación anterior dentro de una sola edición, la imagen insertada presentará distorsión en el punto de conmutación. (Platina VHS solamente)
- Una pequeña porción de la grabación que precede a una edición por inserción puede quedar borrada.
- La edición por inserción también es posible usando el conector AV1 (L-1) IN/OUT o AV2 (L-2) IN/DECODER en el panel trasero. Cuando use estos conectores SCART de 21 clavijas, asegúrese de seleccionar el modo de entrada correcto ("L-1" o "L-2") en el paso 3.
- La edición por inserción resulta imposible utilizando el conector DV IN/OUT.
- La edición por inserción resulta imposible en una parte en blanco de la cinta.

# Edición de conjuntos aleatorios

## Memoria de edición de 64 programas (8 programas x 8 escenas)

Al utilizar la edición de conjuntos aleatorios, usted podrá seleccionar hasta 8 escenas de un cassette Mini DV grabado previamente y copiarlas automáticamente en un cassette VHS. La edición de conjuntos aleatorios sólo es posible cuando se copia de la platina DV a la platina VHS.

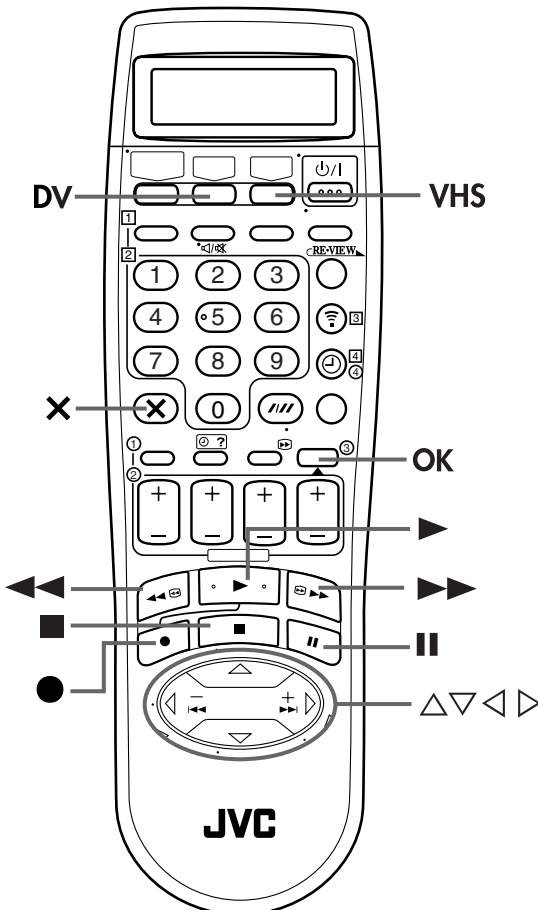
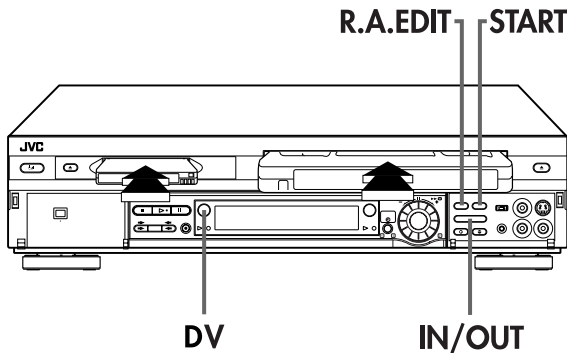

### 1 Coloque los cassettes.

Inserte un cassette VHS (o S-VHS) y un cassette Mini DV.

### 2 Seleccione la platina DV.

Presione DV.

### 3 Acceda a la pantalla de R.A.Edit.

Presione R.A.EDIT. Aparece la pantalla de R.A.Edit.

### 4 Seleccione el programa.

Presione  $\Delta$ / $\nabla$  para mover la barra iluminada (indicadora) y seleccionar un programa que desee editar, y luego presione OK o  $\triangleright$ .

- Si desea eliminar un programa de la pantalla R.A. EDIT, presione X en los pasos 5 y 6 para borrar todos los puntos de inserción y corte de edición.

DV → VHS	
P1	---:---:---:---:---
P2	---:---:---:---:---
P3	---:---:---:---:---
P4	---:---:---:---:---
P5	---:---:---:---:---
P6	---:---:---:---:---
P7	---:---:---:---:---
P8	---:---:---:---:---

[+/-] → START  
[R.A.EDIT] : SALIR

### 5 Ubique el punto de inicio.

Presione  $\blacktriangleright$  para iniciar la reproducción. Localice el punto en la cinta fuente desde donde empiece la escena que desea editar presionando  $\mathbb{I}$ , y luego presione IN/OUT.

- El punto de inserción de edición es registrado en la memoria y aparece indicado en la pantalla.

P1	ENTRADA	SALIDA
1	→	→
2	→	→
3	→	→
4	→	→
5	→	→
6	→	→
7	→	→
8	→	→

TC 0 : 00 : 00  
TOTAL 0 : 00 : 00

## 6 Ubique el punto del fin.

Presione ► para iniciar la reproducción. Localice el punto donde termine la escena que desea editar presionando ■, y luego presione IN/OUT.

- El punto de corte de edición queda registrado en la memoria y aparece indicado en la pantalla.
- El tiempo total de las escenas editadas es indicado a la derecha de "TOTAL".
- Repita los pasos 5 y 6 para cada escena adicional.

P1	ENTRADA	SALIDA
1	0 : 02 : 23	→ -- : -- : --
2		→
3		→
4		→
5		→
6		→
7		→
8		→
		TC 0 : 02 : 23
		TOTAL 0 : 00 : 00

P1	ENTRADA	SALIDA
1	0 : 02 : 23	→ 0 : 02 : 51
2		→
3		→
4		→
5		→
6		→
7		→
8		→
		TC 0 : 02 : 23
		TOTAL 0 : 00 : 28

## 7 Prepare la cinta fuente.

Rebobine la cinta de la platina DV hasta el principio de la escena que desee editar.

## 8 Prepare la platina VHS para copiar.

- 1 Presione VHS.
- 2 Busque el punto donde desea iniciar la copia presionando ►, ►► o ◀◀, y luego presione ■.
- 3 Presione ●, y luego la platina VHS entra en el modo de pausa de grabación.

## 9 Inicie la edición de conjuntos aleatorios.

Presione START (o OK).

- Se inicia la edición automática. Todas las escenas especificadas son copiadas en la platina VHS en el orden en el que las registró.
- La indicación aparece en pantalla mientras su grabadora de vídeo busca cada escena (el cursor parpadeante indica la escena que está siendo buscada), pero desaparece durante la edición.
- Durante la búsqueda de escenas, la platina VHS ingresa automáticamente en el modo de grabación en espera.
- Cuando se hayan editado todas las escenas registradas, la platina DV ingresará en el modo de pausa, la platina VHS ingresará en el modo de pausa de grabación y la flecha parpadeará en el próximo número disponible.

## 10 Finalice la edición de conjuntos aleatorios.

Presione dos veces R.A.EDIT para volver a la pantalla normal.

Presione ■ para desactivar el modo de pausa de grabación de la platina VHS.

Presione DV, y luego presione ■ para desactivar el modo de pausa de la platina DV.

### Correcciones ...

... En el paso 5 o 6, usted puede cancelar los puntos de inserción y corte de edición registrados presionando X. Cada vez que presione se borra el punto anterior.

- Si por ejemplo, usted ha registrado 5 conjuntos de puntos de inserción y corte de edición y desea reubicar el primer conjunto, presione X hasta que todos los puntos después del primer conjunto hayan sido borrados. Reingréselos después de haber reparado el primer conjunto de puntos.

### NOTAS:

- Cuando la edición de conjuntos aleatorios no funcione, presione ►, y luego vuelva a realizar la edición de conjuntos aleatorios.
- Para cancelar la escena registrada, presione X. Cada vez que se presione X, la última escena registrada se borrará.
- Cuando la cinta fuente tenga más de dos códigos de tiempo idénticos (p. 35), la grabadora tal vez no encuentre el punto de inserción de edición que usted eligió y puede que se produzca un fallo en el funcionamiento.
- Cuando elija una escena, ponga los puntos de inserción y corte de edición de forma que haya una diferencia relativamente grande entre ellos.
- Si el tiempo de búsqueda para un punto de inserción es superior a 5 minutos, el modo de pausa de grabación de la platina VHS se cancelará y la edición no se llevará a cabo.
- Si hay secciones en blanco antes o después de los puntos de inserción y corte de edición, en la versión editada tal vez se incluya una pantalla con fondo azul.
- Como los códigos de tiempo registran tiempo sólo con una precisión de segundos, el tiempo total de los códigos de tiempo tal vez no concuerde de forma exacta con el tiempo total del programa.
- Para utilizar consecutivamente la edición de conjuntos aleatorios en dos o más programas, presione START para cada programa.  
Cuando copie de otro cassette Mini DV, cambie primero los cassettes Mini DV, y luego presione START.

# Funciones del mando a distancia

## Conmutación del código A/B/C/D del mando a distancia

El mando a distancia es capaz de controlar independientemente cuatro grabadoras de vídeo de JVC. Cada grabadora puede responder a uno de cuatro códigos (A, B, C o D). El mando a distancia está preajustado para enviar señales de código A ya que su grabadora de vídeo está inicialmente programada para responder a las señales de código A. Usted puede modificar fácilmente su grabadora de vídeo para que responda a señales de código B, C o D.

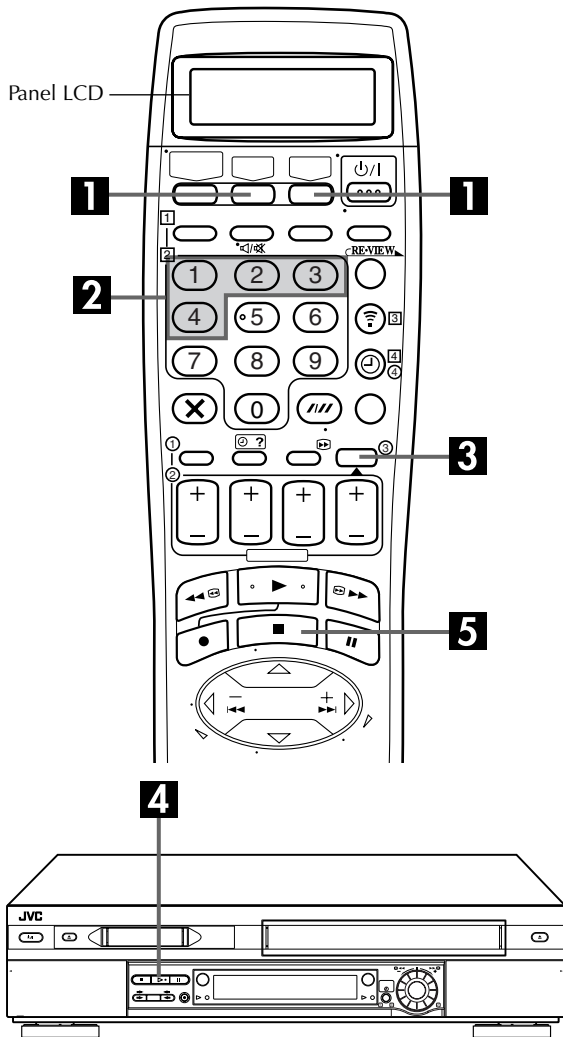

### En el mando a distancia

#### 1 Visualice el código.

Mantenga presionado **VHS** o **DV** en el mando a distancia durante más de 2 segundos. El código actualmente establecido parpadea en el panel LCD.

#### 2 Cambie el código del mando a distancia.

Presione la **tecla numérica** "1" para A, "2" para B, "3" para C o "4" para D.

#### 3 Ajuste el código del mando a distancia.

Presione **OK** para ajustar el código.

### En la grabadora

#### 4 Visualice el código.

Presione **▶** en la grabadora durante más de 5 segundos mientras ésta esté apagada. El código actualmente establecido aparece en el panel de visualización frontal.

- Si el código visualizado en el panel de visualización frontal es diferente del código establecido en el mando a distancia, vaya al paso 5.

#### 5 Cambie el código de la grabadora.

Presione **■** del mando a distancia. El código actualmente establecido en el mando a distancia se aplicará a la grabadora.

#### NOTA:

Cuando "AHORRO DE ENERGIA" se ponga en "ON" (p. 69) resultará imposible cambiar el código del mando a distancia.

## Mando a distancia para múltiples marcas de TV

Su mando a distancia puede operar las funciones básicas de su TV. Además de los TV de JVC, es posible controlar TV de otros fabricantes.

### Antes de efectuar los pasos siguientes:

Desconecte la alimentación del TV utilizando su mando a distancia.

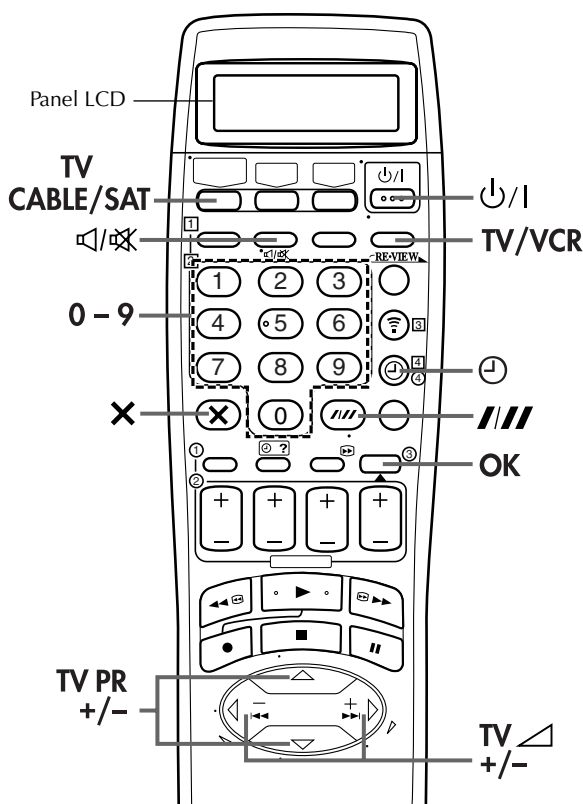

### IMPORTANTE

Aunque el mando a distancia suministrado es compatible con los televisores de JVC, así como con muchos otros modelos, puede no funcionar con su TV, o en algunos casos puede tener una capacidad funcional limitada.

### Control del TV utilizando botones adicionales

Utilice las **teclas numéricas** y el botón **///**, el botón **X**, o el botón **⊖** para seleccionar el canal del TV.

- Con televisores que tienen código 01, 02, 07, 10, 11, 14, 20, 23, 24, 25, 27, 33 ó 35, el botón **///** corresponde al botón de conmutación de entrada del dígito 1/dígito 2 (a menudo rotulado con - / -) en el mando a distancia de su TV.
- Con televisores que tienen código 01, 28, 29 ó 34, el botón **X** corresponde al botón 10 + y el botón **⊖** corresponde al botón 20 + del mando a distancia de su TV.

### NOTA:

La forma en que se usan estos botones está determinada por su TV. Utilice estos botones como se indica para el mando a distancia de su TV.

## 1 Ajuste el código de marca del TV.

Presione **TV/CABLE/SAT** para cambiar la visualización a "TV", y siga presionando el botón hasta que aparezca "TV-\_\_".

Ingrese el código de marca de su televisor con las **teclas numéricas**, y después presione **OK**.

Presione **⏻/⏮** en el mando a distancia de la grabadora para conectar la alimentación del TV e intente las operaciones (**⏻** paso 2).

- Una vez que haya ajustado el mando a distancia para operar su TV, usted no necesita repetir este paso hasta que reemplace las pilas del mando a distancia.
- Algunas marcas de TV tienen más de un código. Si el TV no funciona con un código, intente ingresar otro.

## 2 Opere el TV.

Primero, presione **TV/CABLE/SAT** para cambiar la visualización a "TV".

Y presione el botón correspondiente: **⏻/⏮**, **TV/VCR**, **TV PR +/-**, **TV ▲+/-** (volumen), **⏻/⏮** (silenciamiento de TV), **teclas numéricas**.

- Para algunas marcas de TV es necesario presionar **OK** después de presionar las **teclas numéricas**.
- Para volver a poner el mando a distancia en el modo de control de la grabadora de vídeo, presione **VHS** o **DV**.

MARCA	CÓDIGO
JVC	01, 23, 24, 25
BLAUPUNKT	19
BRANDT	26
FERGUSON	27
FINLUX	30
FUNAI	32
LG/GOLDSTAR	18
GRAETZ	28
GRUNDIG	19
HITACHI	10
ITT	28
LUXOR	28
MITSUBISHI	03
MIVAR	29
NEC	20
NOKIA	31
NORDMENDE	26
PANASONIC	11
PHILIPS	02
SABA	26
SALORA	28
SAMSUNG	02, 12, 33, 34, 35
SELECO	28
SHARP	06
SONY	07
TELEAVIA	26
TELEFUNKEN	26
THOMSON	26
TOSHIBA	14

## Mando a distancia para múltiples marcas de receptor de satélite

Su mando a distancia puede operar las funciones básicas de su receptor de satélite. Además de los receptores de satélite de JVC, es posible controlar receptores de satélite de otros fabricantes.

### Antes de efectuar los pasos siguientes:

Desconecte la alimentación del receptor de satélite utilizando su mando a distancia.

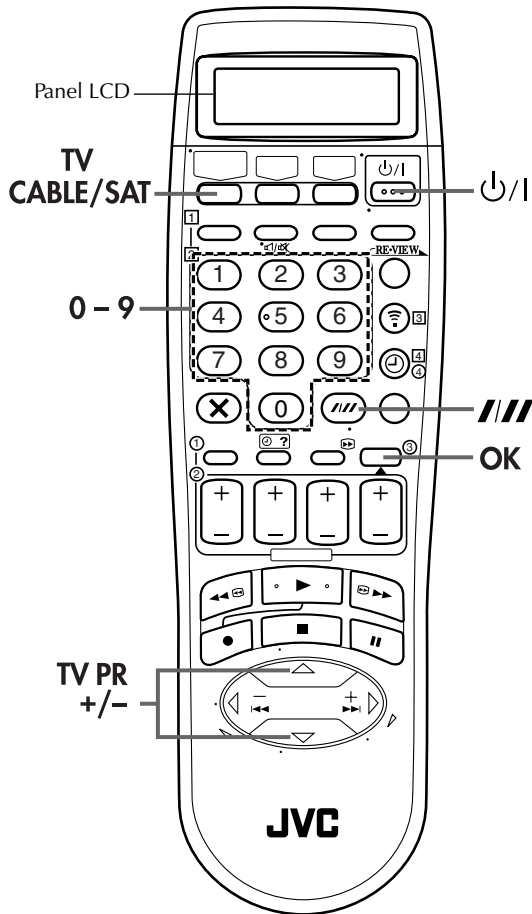

### IMPORTANTE

Aunque el mando a distancia suministrado es compatible con los receptores de satélite de JVC, así como con muchos otros modelos, puede no funcionar con su receptor de satélite, o en algunos casos puede tener funciones limitadas.

## 1 Ajuste el código de marca del receptor de satélite.

Presione **TV/CABLE/SAT** para cambiar la visualización a "CABLE SAT", y siga presionando el botón hasta que aparezca "SATCBL- \_ \_".

Ingrese el código de marca de su receptor de satélite con las **teclas numéricas**, y después presione **OK**.

Presione **⏻** en el mando a distancia de la grabadora para conectar la alimentación del receptor de satélite e intente las operaciones (ver paso 2).

- Una vez que haya ajustado el mando a distancia para operar su receptor de satélite, usted no necesita repetir este paso hasta que reemplace las pilas del mando a distancia.
- Algunas marcas de receptor de satélite tienen más de un código. Si el receptor de satélite no funciona con un código, intente ingresar otro.

## 2 Opere el receptor de satélite.

Primero, presione **TV/CABLE/SAT** para cambiar la visualización a "CABLE SAT".

Y presione el botón correspondiente: **⏻**, **TV PR +/-**, **teclas numéricas**.

- Para algunas marcas de receptor de satélite, usted debe presionar **///** después de presionar las **teclas numéricas**.
- Las **teclas numéricas** pueden no funcionar con algunos receptores de satélite.
- Para volver a poner el mando a distancia en el modo de control de la grabadora de vídeo, presione **VHS** o **DV**.

MARCA	CÓDIGO
JVC	73
AMSTRAD	60, 61, 62, 63, 92
CANAL SATELLITE	81
CANAL +	81
D-BOX	85
ECHOSTAR (VIA DIGITAL)	82
FINLUX	68
FORCE	89
GALAXIS	88
GRUNDIG	64, 65
HIRSCHMANN	64, 78
ITT NOKIA	68
JERROLD	75
KATHREIN	70, 71
LUXOR	68
MASCOM	93
MASPRO	70
NOKIA	87
PACE	65, 67, 74, 86, 92
PANASONIC	74
PHILIPS	66, 84
RFT	69
SAGEM	83
SALORA	68
SIEMENS	64
SKYMASTER	69
TPS	83
TRIAx	91
WISI	64

# Conexión a una impresora

Conectando la impresora digital GV-DT1/GV-DT3 (vendida por separado) al conector DV IN/OUT, usted podrá imprimir imágenes de vídeo.

## 1 Haga las conexiones.

Conecte el conector DV IN de la impresora al conector DV IN/OUT de la grabadora.

## 2 Seleccione la platina.

Presione DV.

- Cuando utilice la platina VHS ...  
... Presione ◀. El indicador de la dirección de la copia (◀ VHS) se enciende.

## 3 Active la reproducción.

Presione ▶.

- La imagen que está siendo visualizada en la pantalla del TV sale a la impresora digital. No sale ninguna de las indicaciones en pantalla.

### NOTAS:

#### Acerca del conector DV IN/OUT

- Para dar salida a señales digitales cuando se copia de la platina VHS a otro dispositivo a través del conector DV IN/OUT, presione ◀, y luego presione ▶ para iniciar la reproducción en la platina VHS.
- Cuando conecte esta grabadora a un dispositivo equipado con un conector de entrada DV, asegúrese de utilizar el cable DV opcional (VC-VDV204).

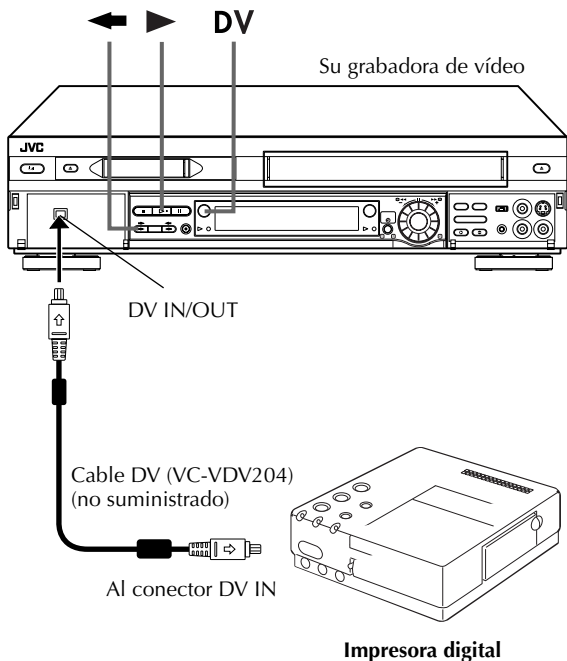

# Conexión a un receptor de satélite

## Conexiones sencillas

Esto es un ejemplo de conexión sencilla en el caso de que su televisor tiene un conector de entrada AV de 21 clavijas (SCART).

Conecte el receptor de satélite al conector AV2 (L-2) IN/DECODER de la grabadora, y luego conecte el conector AV1 (L-1) IN/OUT al conector del TV.

## NOTAS:

- Ponga "SELECCION L-2" en "AV" (☞ p. 53).
- Para grabar un programa empleando el receptor de satélite, seleccione el modo L-2 presionando **AUX** (tecla numérica "0") y/o **PR** para que "L-2" aparezca en el panel de indicación frontal.
- Para conocer detalles, consulte el manual de instrucciones del receptor de satélite.

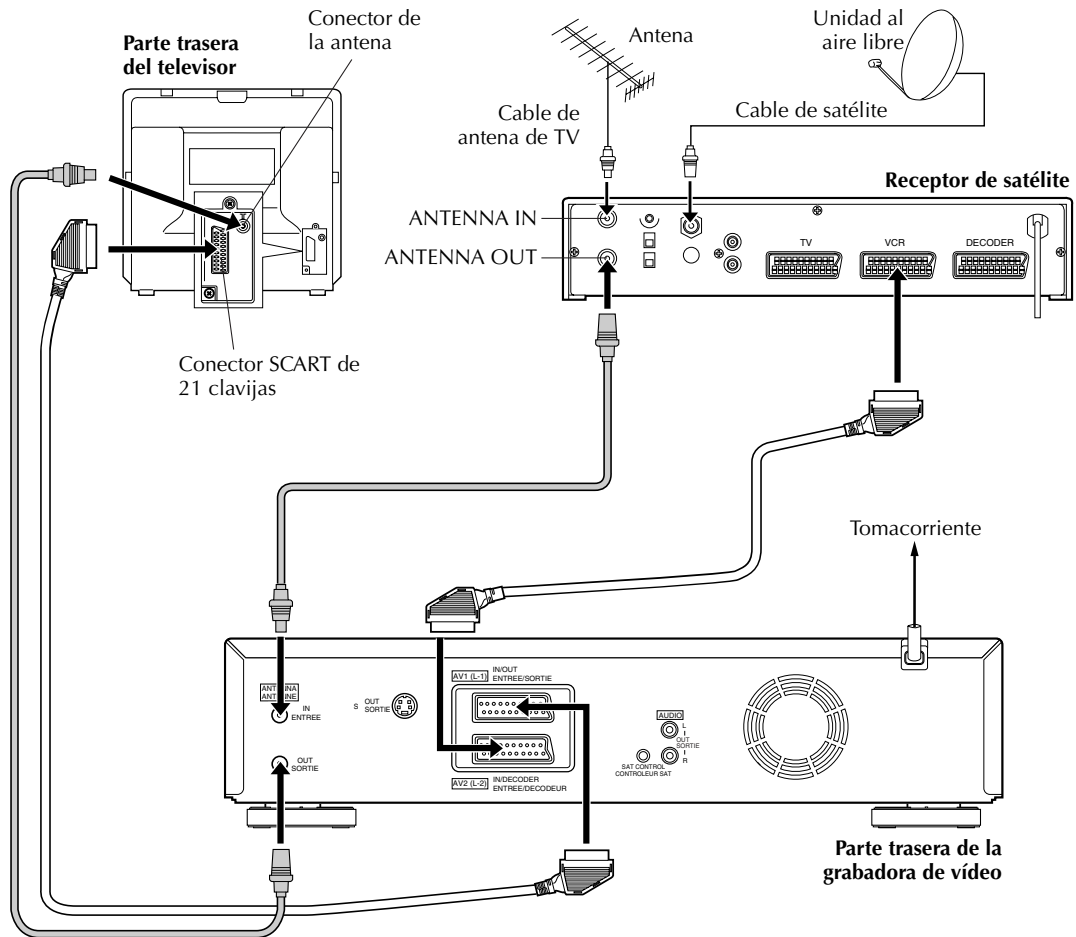

## IMPORTANTE

Cuando ponga "SELECCION L-2" en "SATELITE" (☞ p. 53), será posible ver una emisión de satélite con el TV ajustado a su modo AV aunque la grabadora esté en el modo de temporizador, en el modo de parada, en el modo de grabación o apagada. Cuando la grabadora esté en el modo de parada o grabación, presione **TV/VCR** del mando a distancia para apagar el indicador VCR del panel de indicación frontal.

- Ponga "SALIDA L-1" en "VIDEO" y ponga la salida del receptor de satélite y la entrada del TV en el modo compuesto.
- Cuando se apague la grabadora sólo saldrá una señal compuesta de la grabadora al televisor.
- Si enciende la grabadora estando desconectada la alimentación del receptor de satélite, no aparecerá nada en la pantalla del TV. En este caso, encienda el receptor de satélite, o ponga el televisor en el modo de televisor, o presione **TV/VCR** del mando a distancia para poner la grabadora en el modo de vídeo.



## Conexiones perfectas

Este es un ejemplo de conexión recomendada en el caso de que su televisor tiene dos conectores de entrada AV de 21 clavijas (SCART).

Conecte el descodificador al conector del receptor de satélite si usted dispone de descodificador, el conector AV1 (L-1) IN/OUT al conector del televisor y el conector AV2 (L-2) IN/DECODER al conector del receptor de satélite. Conecte luego el receptor de satélite y el televisor.

### NOTAS:

- Ponga "SELECCION L-2" en "AV" (☞ p. 53).
- Para grabar un programa empleando el receptor de satélite, seleccione el modo L-2 presionando **AUX** (tecla numérica "0") y/o **PR** para que "L-2" aparezca en el panel de indicación frontal.
- Para recibir emisiones codificadas, descodifique la señal con el receptor de satélite.
- Para detalles, consulte el manual de instrucciones del receptor y del descodificador de satélite.

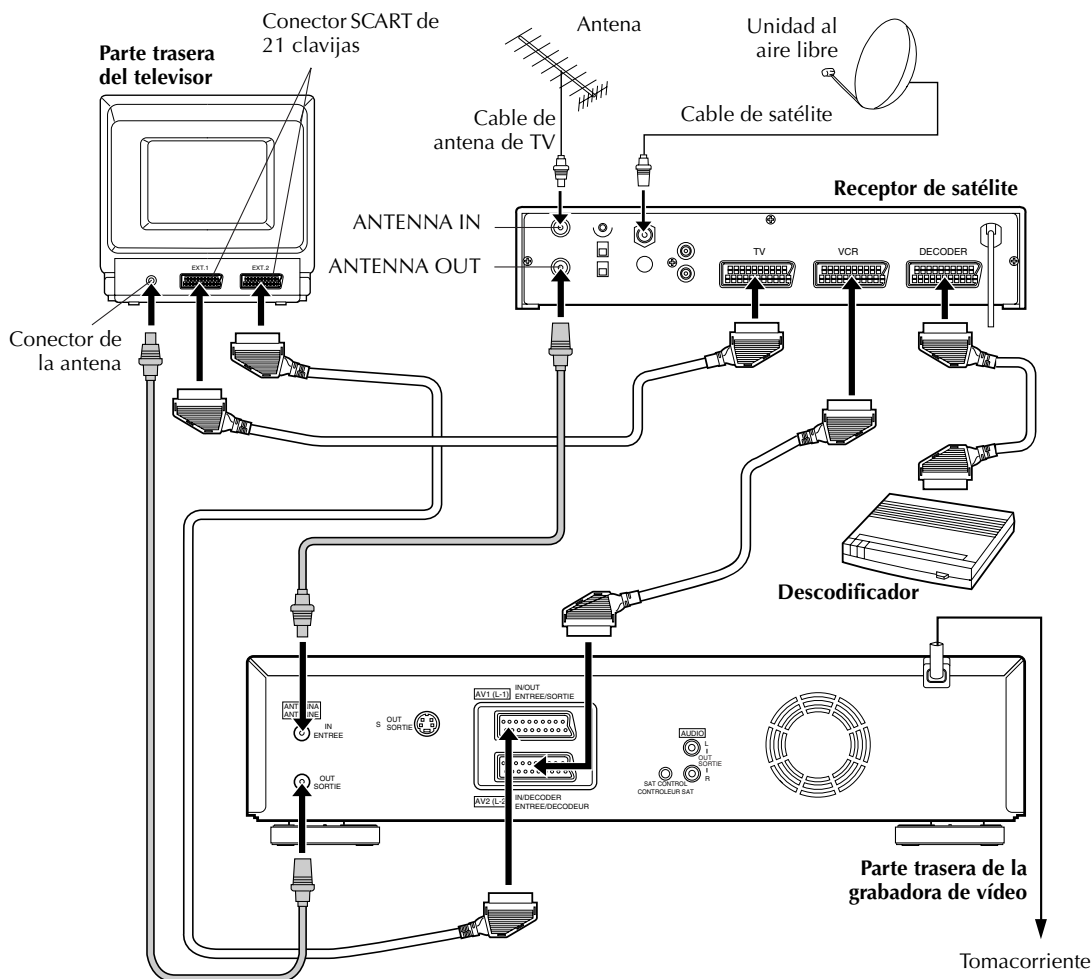

# Conexión/uso de un descodificador

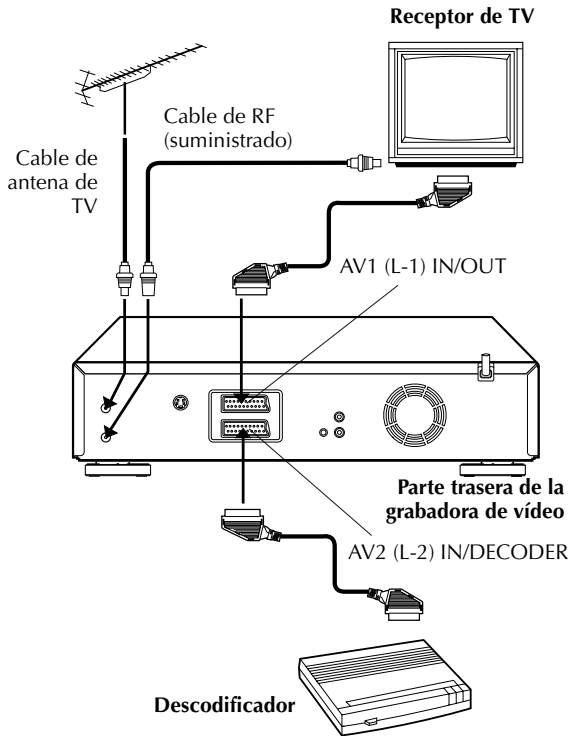

El conector AV2 (L-2) IN/DECODER puede ser utilizado como conector de entrada para un descodificador externo (descodificador). Simplemente conectando un descodificador podrá disfrutar de una variedad de programas disponibles a través de los canales codificados.

## 1 Seleccione el modo de entrada.

Coloque "SELECCION L-2" en "DECODIF". (☞ p. 53)

## 2 Conecte del descodificador.

Conecte el conector AV2 (L-2) IN/DECODER de la grabadora al conector SCART de 21 clavijas del descodificador utilizando un cable SCART de 21 clavijas.

## 3 Ajuste el sintonizador.

Efectúe el procedimiento como se describe en "Recepción de un programa codificado" en la página 77.

# Conexión/uso de un sistema estereofónico

Estas instrucciones le permitirán conectar su grabadora a su sistema estereofónico de alta fidelidad (si posee uno) y escuchar la banda de sonido a través del sistema estereofónico.

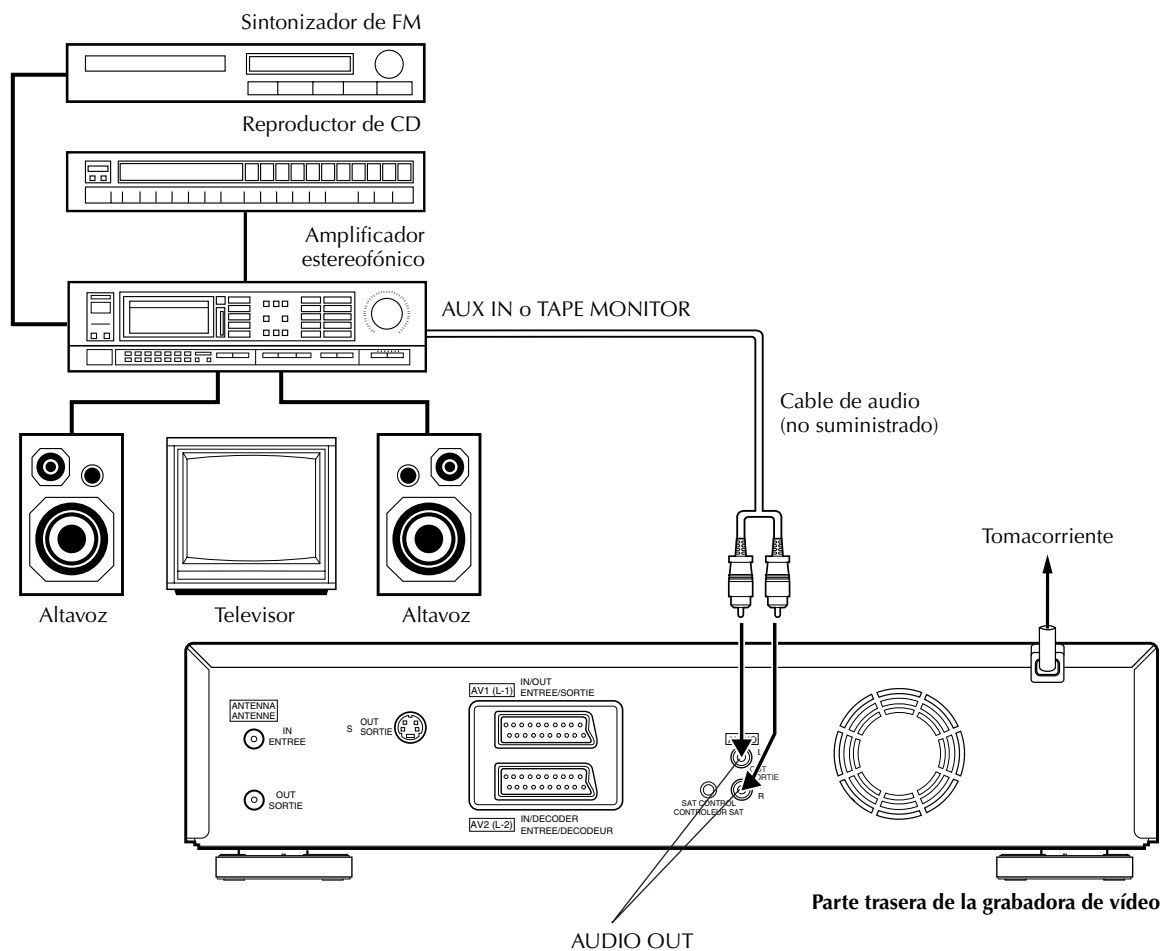

## Haga las conexiones.

Conecte los conectores AUDIO OUT L y R de su grabadora a los conectores AUX IN o TAPE MONITOR del receptor o del amplificador de su sistema estereofónico.

### NOTA:

Cuando escuche el sonido a través del sistema estereofónico conectado, reduzca a cero el volumen del TV.

## PRECAUCIONES:

- Esta grabadora posee una gama dinámica de más de 80 dB en relación a la capacidad de audio de alta fidelidad. Se recomienda comprobar el nivel máximo si va a escuchar señales de audio de alta fidelidad a través de un amplificador estereofónico. El aumento brusco del nivel de entrada puede dañar los altavoces.
- Algunos altavoces y televisores están especialmente blindados para evitar la interferencia de la televisión. Si ambos son de tipo no blindado, no coloque los altavoces cerca del TV ya que pueden afectar adversamente la imagen de reproducción de vídeo.

# Ajuste de modo

Conecte la alimentación del TV y seleccione el modo AV.

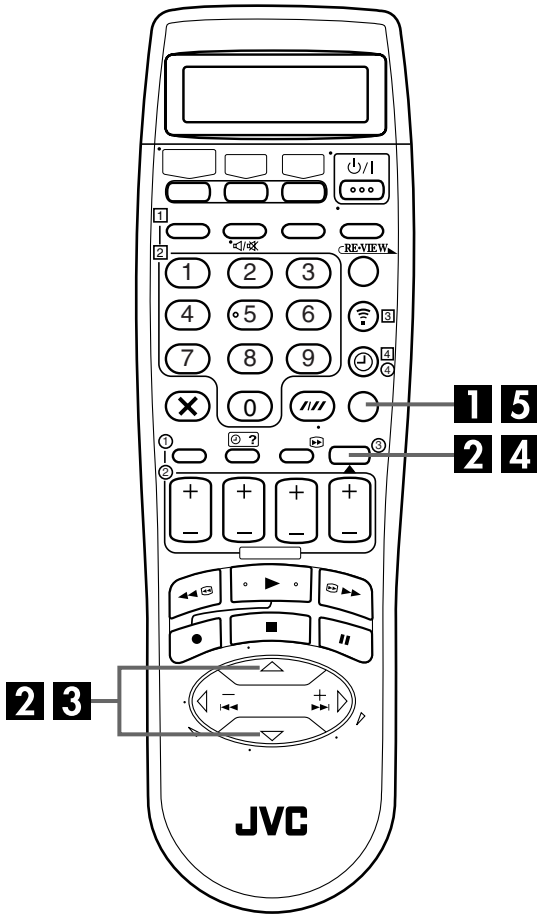

Puede cambiar varios ajustes de modo en la pantalla del TV siguiendo el procedimiento descrito a continuación. Para cada ajuste de modo, consulte las páginas 69 a 73.

<b>AJUSTE MODO OPERACION</b>	☞ p. 69
<b>AJUSTE MODO VHS</b>	☞ p. 70
<b>AJUSTE MODO DV</b>	☞ p. 73

- El procedimiento muestra cómo poner, a modo de ejemplo, "O.S.D." en "ON" en la pantalla "AJUSTE MODO OPERACION".

## 1 Acceda a la pantalla de menú principal.

Presione MENU.

## 2 Acceda a la pantalla de ajuste del modo de operación.

Presione ▲▼ para mover la barra iluminada (indicadora) a "AJUSTE MODO OPERACION", y luego presione OK o ▷.



## 3 Seleccione el modo.

Presione ▲▼ para mover la barra iluminada (indicadora) a "O.S.D.".



## 4 Seleccione el ajuste de modo.

Presione OK o ▷.

## 5 Vuelva a la pantalla normal.

Presione MENU.

## AJUSTE MODO OPERACION

\* El ajuste de fábrica se indica **con la letra negrilla** en la tabla de abajo.

<p>■ <b>O.S.D.</b> ON OFF</p>	<p>Cuando esta función se ponga en "ON", en la pantalla del TV aparecerán varios indicadores de funcionamiento. Los mensajes aparecerán en el idioma seleccionado (☞ p. 15, 16).</p> <p><b>NOTAS:</b></p> <ul style="list-style-type: none"> <li>• Cuando emplea esta grabadora como reproductor fuente para edición, asegúrese de poner "O.S.D." en "OFF" antes de comenzar.</li> <li>• Durante la reproducción, las indicaciones del modo de operación pueden ser distorsionados dependiendo del tipo de cinta que está empleando.</li> </ul>
<p>■ <b>TEMP. AUTO</b> ON OFF</p>	<p>Cuando esta función se ponga en "ON", el modo de temporizador queda activado cuando se desconecta la alimentación de la grabadora y se desactivo cuando se conecta la alimentación de la grabadora.</p> <p><b>NOTA:</b></p> <p>Por seguridad, cuando se ponga "TEMP. AUTO" en "OFF", todas las otras funciones de grabación quedan desactivadas mientras el modo de temporizador está activado. Para desactivar el temporizador, presione ⊖ (TIMER).</p>
<p>■ <b>DIRECT REC</b> ON OFF</p>	<p>Cuando esta función se ponga en "ON", usted podrá iniciar fácilmente la grabación del programa que esté viendo en su televisor. Mantenga presionado ● y presione ► en el mando a distancia, o presione ● en la grabadora.</p> <p><b>NOTAS:</b></p> <ul style="list-style-type: none"> <li>• Cuando utilice la función de grabación directa, asegúrese de utilizar un televisor que disponga de T-V LINK, etc., y conecte un cable SCART de 21 clavijas con todas conectadas entre la grabadora y el televisor (☞ p. 10).</li> <li>• Si "DIRECT REC" se pone en "OFF", el botón ● funciona como se describe en "Grabación básica" (☞ p. 21, 31).</li> <li>• Durante la grabación directa aparece "--" en el panel de indicación frontal.</li> <li>• La función de retoma (☞ p. 28) no funciona durante la grabación directa. (Platina VHS solamente)</li> </ul>
<p>■ <b>AHORRO DE ENERGIA</b> ON OFF</p>	<p>Cuando esta función se ponga en "ON", podrá reducir el consumo de energía mientras la grabadora está apagada.</p> <p><b>NOTAS:</b></p> <ul style="list-style-type: none"> <li>• Durante el modo de ahorro de energía ...             <ul style="list-style-type: none"> <li>... el panel de indicación frontal se apagará.</li> <li>... la función hora en punto (☞ p. 80) no se activará.</li> <li>... la imagen podrá distorsionarse momentáneamente cuando encienda/apague la grabadora de vídeo.</li> </ul> </li> <li>• El ahorro de energía no funciona cuando ...             <ul style="list-style-type: none"> <li>... la grabadora está en el modo de temporizador.</li> <li>... la alimentación de la grabadora está desconectada después de una grabación por temporizador o la grabación instantánea por temporizador.</li> <li>... "SELECCION L-2" está ajustado en "DECODIF" o "SATELITE" (☞ p. 53).</li> </ul> </li> </ul>

## AJUSTE MODO VHS

\* El ajuste de fábrica se indica **con la letra negrilla** en la tabla de abajo.

<p>■ <b>B.E.S.T.</b> ON OFF</p>	<p>Podrá poner el B.E.S.T. (seguimiento de señal ecualizada bicondicional) en "ON" o en "OFF" (☞ p. 29).</p>				
<p>■ <b>CONTROL DE IMAGEN</b> AUTO EDIT BAJO ALTO</p>	<p>Esta función le ayuda a ajustar la calidad de la imagen de reproducción según sus preferencias. Seleccione "AUTO" normalmente.</p> <p><b>AUTO:</b> Proporciona los beneficios de imagen optimizada del sistema de imagen B.E.S.T.</p> <p><b>EDIT:</b> Minimiza la degradación de la imagen durante la edición (grabación y reproducción).</p> <p><b>BAJO:</b> Reduce la aspereza de la imagen cuando se ven cintas reproducidas muchas veces que contienen mucho ruido.</p> <p><b>ALTO:</b> Imágenes más claras y precisas cuando se ven imágenes con superficies planas del mismo color como, por ejemplo, dibujos animados.</p> <p><b>NOTAS:</b></p> <ul style="list-style-type: none"> <li>● Cuando seleccione "EDIT", "BAJO" o "ALTO", el modo seleccionado no cambiará hasta que se seleccione otro modo.</li> <li>● Cuando seleccione "EDIT" para copiar cintas, asegúrese de seleccionar "AUTO" después de terminar de copiar las cintas.</li> <li>● Cuando "B.E.S.T." está en "OFF", "CONTROL DE IMAGEN" cambia automáticamente de "AUTO" a "NORM".</li> </ul>				
<p>■ <b>AUTO SP→LP</b> ON OFF</p>	<p>Cuando esta función se ponga en "ON", la grabadora cambiará automáticamente al modo LP para permitir realizar una grabación completa si no queda suficiente cinta para grabar todo el programa durante la grabación con temporizador en el modo SP.</p> <p><b>Por ejemplo . . .</b> Grabación de un programa de 210 minutos de longitud en una cinta de 180 minutos</p> <table border="1" data-bbox="428 1045 1016 1128"> <tr> <td style="text-align: center;">150 minutos aproximadamente</td> <td style="text-align: center;">60 minutos aproximadamente</td> </tr> <tr> <td style="text-align: center;">Modo SP</td> <td style="text-align: center;">Modo LP</td> </tr> </table> <p style="text-align: center;">210 minutos en total</p> <p>Asegúrese de poner esta función en "ON" antes de que se inicie la grabación por temporizador.</p> <p><b>NOTAS:</b></p> <ul style="list-style-type: none"> <li>● Si usted ha programado la grabadora para una grabación por temporizador de 2 o más programas, el segundo programa y los siguientes pueden no caber en la cinta si usted ajustó "AUTO SP→LP" en "ON". En este caso, asegúrese de que el modo no está activado, luego ajuste manualmente la velocidad de la cinta durante la programación del temporizador.</li> <li>● Para asegurarse de que la grabación cabe en la cinta, esta función puede dejar una sección sin grabar al fin de la cinta.</li> <li>● Puede haber alguna interferencia y alteraciones de sonido en la cinta en el punto dónde la grabadora conmuta del modo SP al LP.</li> <li>● La función de temporizador automático SP→LP no está disponible durante ITR (grabación instantánea por temporizador) y la función no funciona correctamente con cintas de más de E-180 o con algunas cintas de menor duración.</li> <li>● Si usted efectúa la grabación por temporizador con VPS/PDC y el temporizador automático SP→LP activados y el programa va más allá de la duración programada, algunas veces el programa puede no ser grabado en su totalidad.</li> </ul>	150 minutos aproximadamente	60 minutos aproximadamente	Modo SP	Modo LP
150 minutos aproximadamente	60 minutos aproximadamente				
Modo SP	Modo LP				

## AJUSTE MODO VHS (cont.)

\* El ajuste de fábrica se indica **con la letra negrilla** en la tabla de abajo.

<p>■ <b>DIGITAL 3R</b> ON OFF</p>	<p>Cuando esta función se ponga en "ON", el sistema de imagen Digital 3R aplica corrección de bordes en la señal de luminancia para resaltar el detalle.</p> <p><b>NOTAS:</b></p> <ul style="list-style-type: none"> <li>● Normalmente es recomendable mantener "DIGITAL 3R" ajustado en "ON".</li> <li>● Dependiendo del tipo de cinta utilizada, la calidad de imagen puede ser mejor con "DIGITAL 3R" ajustado en "OFF".</li> <li>● Cuando emplea la grabadora como reproductor fuente para edición, asegúrese de poner "DIGITAL 3R" en "OFF" antes de comenzar.</li> </ul>
<p>■ <b>S-VHS</b> ON OFF</p>	<p>Su grabadora puede grabar en S-VHS (Super VHS), S-VHS ET o VHS.</p> <p>● <b>Para grabar en S-VHS:</b> Ponga "S-VHS" en "ON". Luego, inserte un cassette marcado con "S-VHS". La indicación S-VHS se enciende en el panel de indicación frontal. Se selecciona el modo de grabación S-VHS.</p> <p>● <b>Para grabar en S-VHS ET en un cassette VHS:</b> Coloque "S-VHS ET" en "ON". (☞ Vea abajo.) Luego, inserte un cassette marcado con "VHS". La indicación S-VHS se enciende en el panel de indicación frontal.</p> <p>● <b>Para grabar en VHS:</b> Inserte un cassette marcado "VHS". Coloque "S-VHS ET" en "OFF". (☞ Vea abajo.)</p> <p>● <b>Para grabar en VHS en un cassette S-VHS:</b> Inserte un cassette marcado "S-VHS". La indicación S-VHS se enciende en el panel de indicación frontal. Luego coloque "S-VHS" en "OFF". La indicación S-VHS se apaga. Se selecciona el modo de grabación VHS.</p> <p><b>NOTA:</b> <i>Cuando reproduzca una cinta grabada en S-VHS o en S-VHS ET, la indicación S-VHS se enciende en el panel de indicación frontal independientemente del ajuste del modo "S-VHS".</i></p>
<p>■ <b>S-VHS ET</b> ON OFF</p>	<p>Usted puede grabar en el modo SP en cassettes VHS con una calidad de imagen S-VHS. Las cintas grabadas utilizando esta función pueden reproducirse en una grabadora equipada con la función S-VHS ET.</p> <p>Cuando esta función se ponga en "ON", la indicación S-VHS se enciende en el panel de indicación frontal.</p> <p><b>NOTAS:</b></p> <ul style="list-style-type: none"> <li>● Podrá activar la función S-VHS ET sólo antes de iniciar la grabación en un cassette VHS.</li> <li>● Antes de grabar, asegúrese de que "B.E.S.T." esté en "ON". (☞ p. 70)</li> <li>● No puede activar la función S-VHS ET...             <ul style="list-style-type: none"> <li>... mientras se realiza la grabación,</li> <li>... mientras se realiza la grabación con temporizador o la grabación instantánea por temporizador (☞ p. 26, 34) está realizándose,</li> <li>... mientras B.E.S.T. (☞ p. 29) está realizándose.</li> </ul> </li> <li>● La función S-VHS ET no se activa ...             <ul style="list-style-type: none"> <li>... con cassettes S-VHS,</li> <li>... con grabaciones en el modo LP.</li> </ul> </li> <li>● Para mantener las imágenes de grabación y reproducción de la más alta calidad durante un largo periodo de tiempo se recomienda realizar la grabación S-VHS en cassettes S-VHS.</li> <li>● Para la grabación S-VHS ET se recomienda utilizar cintas de alta calidad. En algunas cintas, la calidad de la imagen no mejorará aunque se utilice la función S-VHS ET. Compruebe la calidad de la grabación antes de iniciar grabaciones importantes.</li> <li>● Podrá reproducir una cinta grabada utilizando la función S-VHS ET en la mayoría de las grabadoras S-VHS y grabadoras VHS equipadas con la función SQPB (CUASIREPRODUCCIÓN S-VHS). (Tenga en cuenta que algunas grabadoras no son compatibles con la función S-VHS ET.)</li> <li>● Mientras se reproduce una cinta grabada utilizando la función S-VHS ET en algunas grabadoras puede aparecer ruido. (Si la imagen de reproducción se emborrona o interrumpe, utilice un cassette de limpieza.)</li> <li>● En los modos de búsqueda a alta velocidad, imagen fija, cámara lenta o reproducción cuadro a cuadro (☞ p. 22, 32) puede formarse ruido. Si estos modos se utilizan frecuentemente en una cinta grabada utilizando la función S-VHS ET, es posible que la cinta se estropee y la imagen se deteriore.</li> </ul>

## AJUSTE MODO VHS (cont.)

\* El ajuste de fábrica se indica **con la letra negrilla** en la tabla de abajo.

<p>■ <b>SISTEMA COLOR</b> PAL/NTSC MESECAM</p>	<p>Usted puede reproducir cintas PAL, NTSC y MESECAM o grabar señales PAL y SECAM* en esta grabadora. Seleccione el sistema de color apropiado.</p> <p>* Las señales SECAM serán grabadas como MESECAM en esta grabadora; MESECAM es la designación para cintas con señales SECAM que han sido grabadas en una grabadora PAL compatible con MESECAM.</p> <p><b>PAL/NTSC:</b> Para grabar señales PAL o reproducir cintas PAL o NTSC. <b>MESECAM:</b> Para grabar señales SECAM o reproducir una cinta MESECAM.</p> <p><b>NOTAS:</b></p> <ul style="list-style-type: none"> <li>● Si se selecciona "MESECAM" no será posible grabar en S-VHS. El modo de grabación cambia a la fuerza a VHS.</li> </ul> <p><b>Acerca de la reproducción de NTSC</b></p> <ul style="list-style-type: none"> <li>● Algunos TV reducen la imagen verticalmente y colocan barras negras en la parte superior e inferior de la pantalla. Esto no es un fallo de la grabadora ni del TV.</li> <li>● La imagen puede moverse hacia arriba o hacia abajo. Esto puede ser corregido utilizando el mando V-HOLD instalado en algunos TV. (Esto no puede ser corregido si el TV no posee un mando V-HOLD).</li> <li>● Las lecturas del contador y del tiempo restante de cinta serán incorrectas.</li> <li>● Durante la búsqueda, imagen fija, o reproducción cuadro por cuadro, la imagen quedará distorsionada y puede haber pérdida de color.</li> <li>● Dependiendo del tipo de TV, las porciones superior e inferior de las indicaciones superpuestas pueden quedar cortadas durante la reproducción NTSC.</li> </ul>
<p>■ <b>DIGITAL TBC/NR</b> ON OFF</p>	<p>Su grabadora de vídeo está equipada con Digital TBC (corrector de base de tiempo) que elimina la vibración de las señales fluctuantes de vídeo para distribuir una imagen estable aun con cintas antiguas y cassettes alquilados.</p> <p>La activación/desactivación de Digital 3-DNR (reducción de ruido), la cual reduce el ruido y posibilita la reproducción de imágenes nítidas, está también ligada a esta función.</p> <p>Le recomendamos que ponga "DIGITAL TBC/NR" en "ON" ...</p> <p>... al reproducir una cinta grabada en una videocámara.</p> <p>... al reproducir una cinta usada repetidamente.</p> <p>... al utilizar esta grabadora de vídeo como el reproductor fuente de edición.</p> <p><b>NOTAS:</b></p> <ul style="list-style-type: none"> <li>● Si usted reproduce una cinta grabada en condiciones precarias de recepción del TV, puede haber casos donde las imágenes lleguen a ser más estables con el ajuste Digital TBC/NR desactivado.</li> <li>● Cuando "DIGITAL TBC/NR" se ponga en "ON", si usted reproduce una cinta donde están grabados ciertos tipos de señales (utilizando un PC o algunos generadores de caracteres), la imagen de reproducción podrá distorsionarse. Si éste es el caso, ponga "DIGITAL TBC/NR" en "OFF".</li> <li>● Cuando reproduzca una cinta MESECAM, Digital TBC/NR no funcionará, aunque "DIGITAL TBC/NR" se ponga en "ON".</li> </ul>
<p>■ <b>VIDEO STABILIZER</b> ON OFF</p>	<p>Cuando esta función se ponga en "ON", usted podrá corregir automáticamente la vibración vertical en la imagen cuando reproduzca grabaciones inestables hechas en otra grabadora.</p> <p><b>NOTAS:</b></p> <ul style="list-style-type: none"> <li>● Cuando termine de ver una cinta, asegúrese de poner esta función en "OFF".</li> <li>● Independientemente del ajuste, esta función no causa ningún efecto durante la grabación ni durante la reproducción con efectos especiales.</li> <li>● La indicación en pantalla puede vibrar verticalmente cuando se pone en "ON" esta función.</li> <li>● Para ver grabaciones con texto, ponga esta función en "OFF".</li> <li>● El Video Stabilizer y Digital TBC/NR no pueden utilizarse al mismo tiempo. Si activa Digital TBC/NR cuando "VIDEO STABILIZER" está en "ON", el Video Stabilizer se pondrá automáticamente en "OFF".</li> </ul>



## AJUSTE MODO DV

\* El ajuste de fábrica se indica **con la letra negrilla** en la tabla de abajo.

<p>■ <b>MODO SONIDO</b> 12BIT 16BIT</p>	<p>Seleccione el modo apropiado antes de grabar en una cinta Mini DV.</p> <p><b>12BIT:</b> Permite hacer la copia de audio más adelante. <b>16BIT:</b> La copia de audio resulta imposible, pero la calidad del sonido grabado es superior a la de "12BIT".</p>
<p>■ <b>MODO 12BIT</b> <b>SONIDO1</b> SONIDO2 SONIDO TOTAL</p>	<p>Seleccione el modo apropiado cuando reproduzca un cinta Mini DV con audio copiado.</p> <p><b>SONIDO1:</b> Sonido grabado original <b>SONIDO2:</b> Sonido de audio copiado <b>SONIDO TOTAL:</b> Sonido grabado original y sonido de audio copiado</p> <p><b>NOTAS:</b></p> <ul style="list-style-type: none"> <li>• Cuando "MODO 12BIT" se ponga en "SONIDO TOTAL", en las cintas bilingües podrá oírse el audio principal y el auxiliar.</li> <li>• Para seleccionar sólo el audio principal o el audio auxiliar de las cintas bilingües, ponga "MODO 12BIT" en "SONIDO1".</li> </ul>
<p>■ <b>AUDIO REC</b> <b>NICAM</b> MONO</p>	<p>Seleccione el modo apropiado cuando grabe programas bilingües NICAM.</p> <p><b>NICAM:</b> El programa de audio NICAM se grabará en la pista de audio. <b>MONO:</b> El programa de audio estándar (mono) se grabará en la pista de audio.</p>

# Ajuste del sintonizador

Conecte la alimentación del TV y seleccione el modo AV.

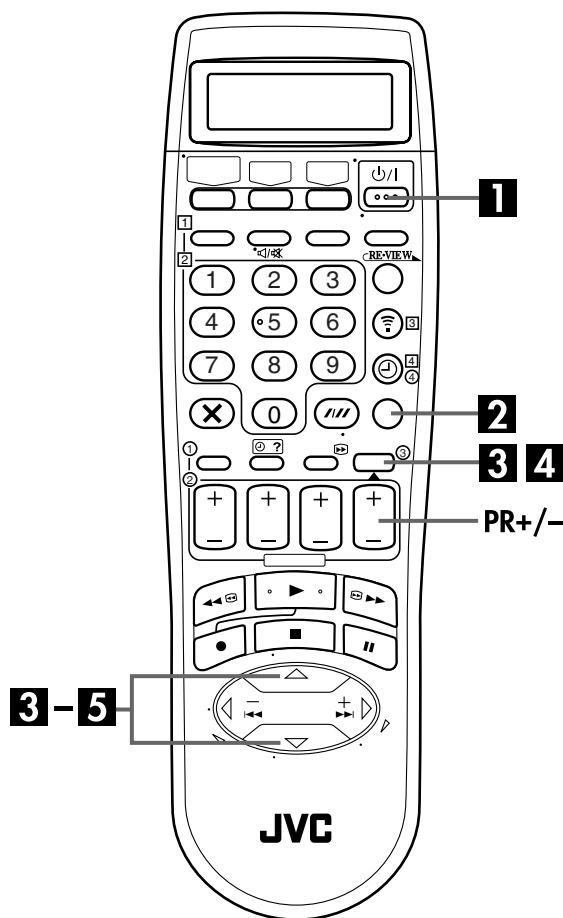

## IMPORTANTE

Efectúe los siguientes pasos sólo en caso de que —  
 — El ajuste automático de canal no haya sido correctamente realizado con la instalación automática o la descarga de ajustes previos (p. 12, 14).  
 — Se haya mudado a un área diferente o si hay una nueva emisora que ha comenzado a transmitir en su área.

Su grabadora necesita memorizar todas las emisoras necesarias en las posiciones de canal para poder grabar programas de TV. El ajuste automático de canal asigna automáticamente todas las emisoras recibibles de su área que son llamadas empleando los botones **PR** sin pasar por ningún canal vacante.

## Ajuste automático de canales

### 1 Conecte la grabadora.

Presione  $\phi/I$ .

### 2 Acceda a la pantalla de menú principal.

Presione MENU.

### 3 Acceda a la pantalla de ajuste automático de canal.

Presione  $\Delta/\nabla$  para mover la barra iluminada (indicadora) a "AJUSTE AUTO CANAL", luego presione OK o  $\triangleright$ .



### 4 Seleccione su país.

Presione  $\Delta/\nabla$  para mover la barra iluminada (indicadora) al nombre de su país y presione OK o  $\triangleright$ .

### 5 Seleccione el idioma.

Presione  $\Delta/\nabla$  para mover la barra iluminada (indicadora) al idioma que desee seleccionar.

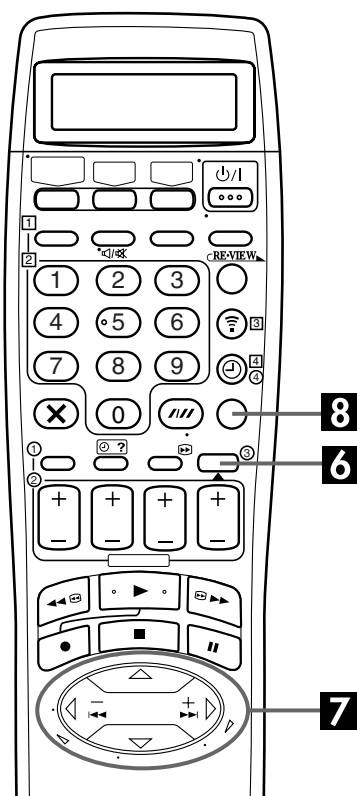

## IMPORTANTE

- En ciertas condiciones de recepción, los nombres de las emisoras pueden no quedar correctamente almacenados y el ajuste del número de programa guía automático puede no funcionar correctamente. Si los números del programa guía no han sido correctamente ajustados, cuando usted graba un programa de TV empleando el sistema SHOWVIEW, la grabadora grabará un programa de TV de una emisora diferente. Cuando programe el temporizador empleando el sistema SHOWVIEW, asegúrese de comprobar que el canal deseado, haya sido seleccionado correctamente (ver p. 36, "Programación del temporizador del sistema SHOWVIEW").
- Su grabadora memoriza todas las emisoras detectadas aunque la recepción de alguna de ellas sea deficiente. Usted puede borrar las emisoras con imagen inaceptable (ver p. 77, "Borrado de un canal").

## NOTAS:

- La sintonización fina se realiza automáticamente durante el ajuste automático de canal. Si desea efectuar la sintonización manualmente, refiérase a la página 78.
- Si efectúa el ajuste automático de canal y el cable de la antena no está correctamente conectado, aparecerá en la pantalla del TV, en el paso 7, la indicación "SINTONIA COMPLETADA - SIN SEÑAL-". Si ocurre esto, inspeccione la conexión de la antena y presione **OK**; se activará otra vez el ajuste automático de canal.
- Si la imagen no tiene sonido o éste suena mal en algunos canales que han sido almacenados mediante la instalación automática, el ajuste del sistema de TV para esos canales tal vez sea incorrecto. Seleccione el sistema de TV apropiado para esos canales (ver p. 77, "INFORMACIÓN").

## 6 Haga el ajuste automático de canal.

Presione **OK** dos veces.

- También podrá ajustar el sintonizador de la grabadora de video mediante la descarga de ajustes previos (ver p. 14).

- Aparecerá la pantalla de ajuste automático de canales y permanecerá en pantalla mientras la grabadora busca las emisoras recibibles.

A medida que el ajuste automático de canales

progresa la marca "■" en la pantalla del TV se mueve de izquierda a derecha. Espere hasta que aparezca la pantalla del TV mostrada en el paso 7.

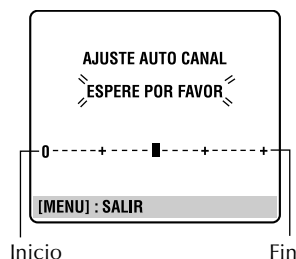

## 7 Visualice la pantalla de confirmación.

Después de aparecer en pantalla "SINTONIA COMPLETADA" durante unos 5 segundos, aparecerá una pantalla de confirmación como se muestra a la derecha. Las emisoras que su grabadora localizó aparecen en la pantalla de confirmación — las

posiciones de canal (PR) y los canales (CH) y los nombres de las emisoras (ID — ver p. 79). La pantalla azul y el programa que está siendo transmitido por la emisora que está parpadeando, aparecen alternadamente durante 8 segundos cada uno. Para ver la próxima página emplee el botón  $\Delta \nabla \triangleleft \triangleright$  en el mando a distancia.

- Las emisoras ubicadas en el país seleccionado aparecen en la parte superior de la lista.
- Los números de programa guía también serán automáticamente ajustados durante el ajuste automático de canal.

PR	CH	ID	PR	CH	ID
01	25	ARD	08	C26	E-SP
02	C08	SKY	09	55	WEST
03	10	ZDF	10	C24	SAT1
04	C65	RAI1	11	C23	OSF
05	C31	BBC1	12		---
06	C32	BBC2	13		---
07	C33	3SAT	14		---

$\Delta \nabla \triangleleft \triangleright$  : EDICION  
 $\rightarrow [X]$  : BORRAR  
 [MENU] : SALIR

## 8 Vuelva a la pantalla normal.

Presione **MENU**.

- Empleando la pantalla de confirmación, usted puede saltar o agregar posiciones de canal, ingresar nombres de emisoras y efectuar otras operaciones. Para los procedimientos refiérase a las páginas 76 a 78.
- Dependiendo de las condiciones de recepción, las emisoras pueden no ser almacenadas en orden y los nombres de las mismas pueden no quedar correctamente almacenados.
- Para más información sobre programas codificados, refiérase a la página 77.

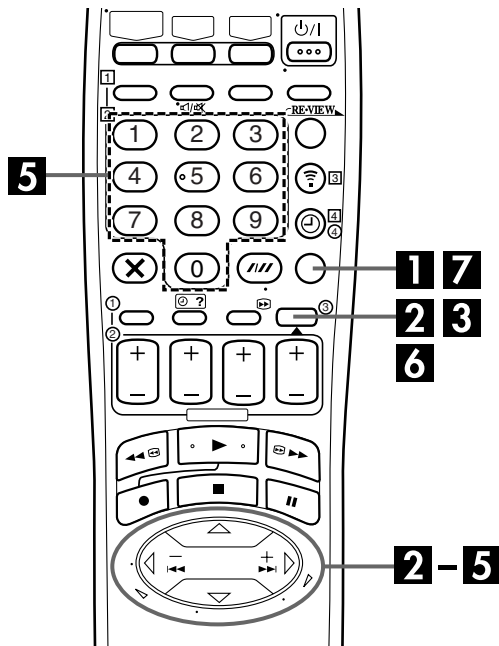

## Ajuste manual de canales

Almacene los canales que no fueron almacenados durante la instalación automática (☞ p. 12), la descarga de ajustes previos (☞ p. 14) o el ajuste automático de canales (☞ p. 74).

### 1 Acceda a la pantalla de menú principal.

Presione **MENU**.

### 2 Acceda a la pantalla de confirmación.

Presione  $\Delta \nabla$  para mover la barra iluminada (indicadora) a "AJUSTE MANUAL CANAL" y presione **OK** o  $\triangleright$ . Aparecerá la pantalla de confirmación.

### 3 Seleccione la posición del canal.

Presione  $\Delta \nabla \triangleleft \triangleright$  hasta que comience a parpadear una posición en la cual usted pueda y desee almacenar un canal, luego presione **OK**. Aparecerá la pantalla de ajuste manual de canal.

(Ejemplo) Para almacenar en la posición 12.

PR	CH	ID	PR	CH	ID
01	25	ARD	08	C26	E-SP
02	C08	SKY1	09	55	WEST
03	10	ZDF	10	C24	SAT1
04	C65	RAI1	11	C23	OSF
05	C31	BBC1	12	----	----
06	C32	BBC2	13	----	----
07	C33	3SAT	14	----	----

$\left[ \blacktriangle \blacktriangledown \blacktriangleleft \blacktriangleright \right]$  : EDICION  
 $\rightarrow$   $\left[ \times \right]$  : BORRAR  
 $\left[ \text{MENU} \right]$  : SALIR

La pantalla azul y el programa que está siendo transmitido por el canal que está destellando, aparecen alternadamente durante 8 segundos cada uno.

### 4 Seleccione la banda.

Presione  $\Delta \nabla$  para cambiar la banda entre CH (normal) y CC (cable) y presione  $\triangleright$ .

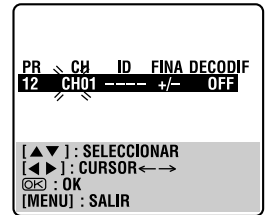

### 5 Ingrese el canal.

Presione las **teclas numéricas** para ingresar el número de canal que desea almacenar.

- Ingrese "0" antes de cualquier entrada de número.
- Para ingresar el nombre de la emisora registrada (ID – ☞ p. 79), presione  $\triangleright$  hasta que "----" (ajuste de ID) comience a parpadear y luego presione  $\Delta \nabla$ .
- Para la sintonización fina presione  $\triangleright$  hasta que "+/-" comience a parpadear y después presione  $\Delta \nabla$ . Durante la sintonización aparecerá "+" o "-".
- Cuando almacena un canal que emite programas codificados, presione  $\triangleright$  hasta que "OFF" (ajuste del decodificador) comience a parpadear, luego presione  $\Delta \nabla$  para ajustar "DECODIF" en "ON" ("OFF" es el ajuste por falta).
- Cuando se ajusta "SELECCION L-2" en "AV" o "SATELITE", el ajuste "DECODIF" no puede ser modificado (☞ p. 53).

### 6 Ingrese un nuevo canal.

Presione **OK** para que aparezca la pantalla de confirmación.

- Repita los pasos 3 – 6 como sea necesario.

### 7 Cierre la pantalla de confirmación.

Presione **MENU**.

- Para cambiar las posiciones vea "Cambio de la posición del canal de la emisora" (☞ p. 77).
- Si usted desea ajustar nombres de emisoras que no sean las registradas en su grabadora, vea "Ajuste de emisoras (B)" (☞ p. 78).

## ATENCIÓN

Los números de programa guía no se ajustan cuando los canales son almacenados manualmente. Si se intenta programar con temporizador empleando el sistema SHOWVIEW en este estado, la pantalla "AJUSTE DEL PROGRAMA" aparecerá; ajuste los números de programa guía en esta pantalla. (☞ p. 37, "INFORMACIÓN — Ajuste del número de programa guía")  
 O realice el "Ajuste del número de programa guía" (☞ p. 82).

## Borrado de un canal

Efectúe los pasos 1 y 2 de "Ajuste manual de canales" en la página 76 para acceder a la pantalla de confirmación antes de continuar.

### 1 Seleccione el ítem.

Presione  $\Delta \nabla \triangleleft \triangleright$  hasta que comience a parpadear el ítem que usted desea borrar.

### 2 Borre el canal.

Presione X.

- El ítem directamente debajo del cancelado se mueve una línea hacia arriba.
- Repita los pasos 1 y 2 como sea necesario.

### 3 Cierre la pantalla de confirmación.

Presione MENU.

## Cambio de la posición del canal de la emisora

Efectúe los pasos 1 y 2 de "Ajuste manual de canales" en la página 76 para acceder a la pantalla de confirmación antes de continuar.

### 1 Seleccione el ítem.

Presione  $\Delta \nabla \triangleleft \triangleright$  hasta que comience a parpadear el ítem que usted desea mover. Luego presione OK para que comiencen a parpadear el nombre de la emisora (ID) y el número de canal (CH).

### 2 Seleccione la nueva posición.

Presione  $\Delta \nabla \triangleleft \triangleright$  para mover la emisora a la nueva posición de canal y presione OK.

Ejemplo: Si usted movió la emisora en la posición 4 a la posición 2, las emisoras que están en las posiciones 2 y 3 originalmente se moverán hacia abajo un espacio.

PR	CH	ID	PR	CH	ID
01	25	ARD	08	C26	E-SP
02	C08	SKY1	09	55	WEST
03	10	ZDF	10	C24	SAT1
04	C65	RAI1	11	C23	OSF
05	C31	BBC1	12	C25	ESPN
06	C32	BBC2	13		
07	C33	3SAT	14		

➔

PR	CH	ID	PR	CH	ID
01	25	ARD	08	C26	E-SP
02	C65	RAI1	09	55	WEST
03	C08	SKY1	10	C24	SAT1
04	10	ZDF	11	C23	OSF
05	C31	BBC1	12	C25	ESPN
06	C32	BBC2	13		
07	C33	3SAT	14		

- Repita los pasos 1 y 2 como sea necesario.

### 3 Cierre la pantalla de confirmación.

Presione MENU.

## Recepción de un programa codificado

### 1 Seleccione el modo de descodificación.

Ajuste "SELECCION L-2" en "DECODIF" (p. 53).

### 2 Acceda a la pantalla de confirmación.

Efectúe los pasos 1 y 2 de "Ajuste manual de canales" en la página 76.

### 3 Seleccione la posición.

Presione  $\Delta \nabla \triangleleft \triangleright$  para seleccionar la posición de canal que transmite los programas codificados y presione OK dos veces.

### 4 Cambie el ajuste del descodificador.

Presione  $\triangleright$  hasta que "OFF" (ajuste del descodificador) comience a parpadear y ajústelo en "ON" presionando  $\Delta \nabla$ .

### 5 Vuelva a la pantalla de confirmación.

Presione OK.

- Repita los pasos 3 – 5 como sea necesario.

### 6 Cierre la pantalla de confirmación.

Presione MENU.

## INFORMACIÓN

Si vive en Europa Oriental, en lugar del ajuste "DECODIF" aparece el ajuste "SISTEMA TV" en la pantalla de ajuste manual de canal. Cuando pueda ver la imagen pero no pueda oír el sonido, seleccione el sistema de TV apropiado (D/K o B/G). Normalmente, los programas de TV se emiten como se indica a continuación.

Para Europa Oriental: D/K

Para Europa Occidental: B/G

- 1 Seleccione un país en Europa Oriental en el paso 4 de la página 74.
- 2 Presione  $\triangleright$  hasta que el sistema de TV (D/K o B/G) parpadee en la pantalla de ajuste manual de canal en el paso 4 de la página 76.
- 3 Presione  $\Delta \nabla$  para seleccionar el sistema de TV apropiado (D/K o B/G).

## Ajuste de emisoras (A)

Ajuste los nombres de las emisoras que están registradas en su grabadora.

Efectúe los pasos 1 y 2 de "Ajuste manual de canales" en la página 76 para acceder a la pantalla de confirmación antes de continuar.

### 1 Seleccione el ítem.

Presione  $\Delta \nabla \triangleleft \triangleright$  hasta que comience a parpadear el ítem que usted desea.

### 2 Acceda a la pantalla de ajuste manual de canal.

Presione **OK** dos veces.

### 3 Seleccione la nueva emisora.

Presione  $\triangleright$  hasta que el nombre de la emisora (ID) comience a parpadear, luego presione  $\Delta \nabla$  hasta que el nombre de la nueva emisora (ID) que desea almacenar comience a parpadear. Los nombres de las emisoras registradas (ver p. 79) aparecerán a medida que presiona  $\Delta \nabla$ .

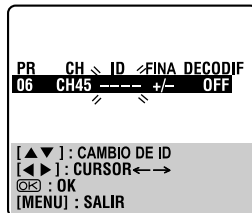

### 4 Conmute emisoras.

Presione **OK**.

- Aparecerá la pantalla de confirmación.
- Repita los pasos 1 – 4 como sea necesario.

### 5 Cierre la pantalla de confirmación.

Presione **MENU**.

## Ajuste de emisoras (B)

Ajuste de los nombres de las emisoras aparte de los registrados en su grabadora.

Efectúe los pasos 1 y 2 de "Ajuste manual de canales" en la página 76 para acceder a la pantalla de confirmación y luego efectúe los pasos 1 y 2 de "Ajuste de emisoras (A)" antes de continuar.

### 1 Seleccione los caracteres del nombre de la emisora.

Presione  $\triangleright$  hasta que comience a destellar la primera letra del nombre de la emisora.

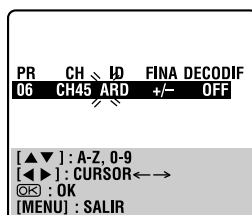

### 2 Ingrese un nuevo carácter.

Presione  $\Delta \nabla$  para circular por los caracteres (A–Z, 0–9, –, \*, +, \_ (espacio)) y parar cuando aparezca indicado el caracter deseado, luego presione  $\triangleright$  para ingresarlo. Ingrese los caracteres restantes de la misma manera (máximo de 4). Después de ingresar todos los caracteres, presione **OK**.

- Aparecerá la pantalla de confirmación.
- Si usted comete un error, presione  $\triangleleft$  hasta que el caracter equivocado comience a parpadear. Luego ingrese el caracter correcto presionando  $\Delta \nabla$ .

### 3 Cierre la pantalla de confirmación.

Presione **MENU**.

#### NOTA:

Los caracteres disponibles para el nombre de emisora (ID) son A–Z, 0–9, –, \*, +, \_ (espacio) (un máximo de 4).

## Sintonización fina de los canales almacenados

Efectúe los pasos 1 y 2 de "Ajuste manual de canales" en la página 76 para acceder a la pantalla de confirmación antes de continuar.

### 1 Seleccione el canal para sintonización fina.

Presione  $\Delta \nabla \triangleleft \triangleright$  hasta que el canal que desea sintonizar comience a destellar.

### 2 Acceda a la pantalla de ajuste manual de canal.

Presione **OK** dos veces. Aparecerá la pantalla de ajuste manual de canal.

### 3 Efectúe la sintonización.

Presione  $\triangleright$  hasta que "+/-" comience a destellar y presione  $\Delta \nabla$  hasta que la imagen sea lo más nítida posible. Y luego presione **OK**.

- Aparecerá la pantalla de confirmación.
- Repita los pasos 1 – 3 como sea necesario.

### 4 Cierre la pantalla de confirmación.

Presione **MENU**.

## Lista de emisoras e identificación (ID)

ID*	NOMBRE DE EMISORA
1000	TV1000
3SAT	3SAT
ADLT	ADULT
ANT3	ANTENA3
ARD	ARD
ARTE	ARTE
B1	BERLIN1
BBC	BBC GROUP
BBC1	BBC1
BBC2	BBC2
BR3	BAYERN3
C+	CANAL PLUS
C1	PORTUGUSES
CAN5	CANALE5
CANV	KETNET CANVAS
CH4	CHANNEL4
CH5	CHANNEL5
CHLD	CHILD
CINE	CINEMA
CLUB	TELECLUB
CMT	CMT
CNN	CNN
CSUR	ANDALUCIA
DISC	DISCOVERY
DR	DR TV
DR2	DR2
DRS	DRS
DSF	DSF
ETB1	ETB1
ETB2	ETB2
EURO	EURONEWS
EUSP	EUROSPORTS
FEMM	FEMMAN
FILM	FILM
FNET	FILMNET
FR2	France2
FR3	France3
GALA	GALAVISION
HR3	HESSEN3
INFO	INFO-KANAL
ITA1	ITALIA1
ITA7	ITALIA7
ITV	ITV
JSTV	JSTV
KA2	KA2
KAB1	KABEL1
KAN2	KANAL2
LOCA	LOCAL
M6	M6
MBC	MBR
MCM	MCM
MDR	MDR
MOVE	MOVIE
MTV	MTV
MTV3	MTV3
N3	NORD3
N-TV	N-TV
NBC	NBC SUPER
NDR3	NDR3
NED1	NED1
NED2	NED2
NED3	NED3
NEWS	
NICK	NICKELODEON
NRK	NRK
NRK2	NRK2
ODE	ODEON
ORF1	ORF1
ORF2	ORF2

ID*	NOMBRE DE EMISORA
ORF3	ORF3
OWL3	OWL3
PREM	PREMIERE
PRO7	PRO7
RAI1	RAI1
RAI2	RAI2
RAI3	RAI3
RET4	RETE4
21	TELE21
RTBF	RTBF1 ó 2
RTL	RTL
RTL2	RTL2
RTL4	RTL4
RTL5	RTL5
RTP	RTP
S4	SCHWEIZ4
SAT1	SAT1
SBS	SBS
SF1	SF1
SF2	SF2
SHOW	SHOW
SIC	SOCIEDADE
SKY	SKY CHANNEL
SKYN	SKY NEWS
SPRT	SPORT
SRTL	SUPER RTL
STAR	STAR-TV
SVT1	SVT1
SVT2	SVT2
SWR	SUEDWEST3
TCC	TCC
TELE	TELE
TEL5	TELE5
TF1	TF1
TM3	TM3
TMC	TELEMONTECARLO
TNT	TNT INT
TRT	TRT INT
TSI	TSI
TSR	TSR
TV1	BRTN TV1
TV2	TV2
TV3	TV3
TV4	TV4
TV5	TV5
TV6	TV6
TVE1	TVE1
TVE2	TVE2
TVG	TV GALICIA
TVI	TV INDEPENDENT
TVN	TV NORGE
VCR	VIDEO
VERO	VERONICA
VH-1	VH-1
VIVA	VIVA
VIV2	VIVA2
VMTV	VIDEO MUSIC
VOX	VOX
VT4	VT4
VTM	VTM
WDR1	West1
WDR3	West3
YLE1	YLE1
YLE2	YLE2
ZDF	ZDF
ZTV	ZTV

\* La abreviatura "ID" indica lo mostrado en pantalla en lugar del nombre de la emisora. La abreviatura "ID" está listada en la pantalla de confirmación y aparece en la pantalla del TV cuando se sintoniza la grabadora a una emisora diferente.

# Ajuste del reloj

Conecte la alimentación del TV y seleccione el modo AV.

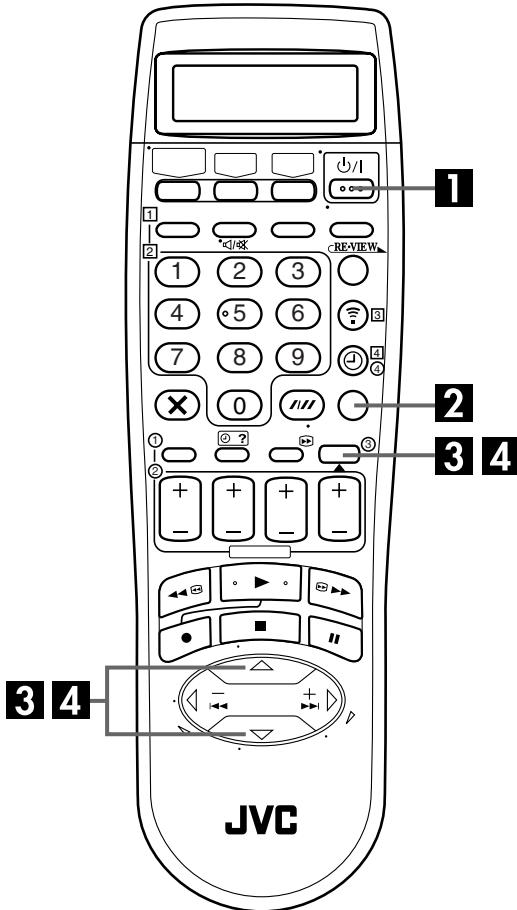

## Hora en punto (JUST CLOCK)

La función de hora en punto suministra la hora en punto durante los ajustes automáticos a intervalos regulares leyendo las señales PDC.

La opción de hora en punto puede ser ajustada en "ON" o en "OFF" en la pantalla de ajuste del reloj (el ajuste por falta es "OFF"). Presione **OK** hasta que el ajuste de hora en punto comience a destellar, luego presione  $\Delta$ / $\nabla$  para cambiar el ajuste.

**IMPORTANTE:** Si usted desactiva la función de hora en punto, la precisión del reloj incorporado en su grabadora puede reducirse, lo cual puede afectar adversamente la grabación por temporizador. Le recomendamos que mantenga la función de hora en punto activada. En casos en los cuales los datos de ajuste del reloj provenientes de la señal PDC son incorrectos, sin embargo, le aconsejamos que mantenga la función de hora en punto ajustada en "OFF".

## IMPORTANTE

Si usted realizó la instalación automática (p. 12), la descarga de ajustes previos (p. 14) o el ajuste automático de canal (p. 74) sin haber ajustado previamente el reloj, el reloj incorporado en la grabadora también será ajustado automáticamente.

Efectúe los siguientes pasos sólo en caso de que —

— no se ha realizado correctamente el ajuste automático del reloj por medio de la instalación automática, la descarga de ajustes previos o el ajuste automático de canal.

**O**

— el apoyo de memoria de la grabadora ha expirado.

**O**

— usted desea cambiar el ajuste de la hora en punto (p. "Hora en punto (JUST CLOCK)" en la columna izquierda).

## 1 Conecte la grabadora.

Presione  $\text{p}/\text{i}$ .

## 2 Acceda a la pantalla de menú principal.

Presione MENU.

## 3 Acceda a la pantalla de configuración.

Presione  $\Delta$ / $\nabla$  para mover la barra iluminada (indicadora) a "CONFIGURACION", y luego presione **OK** o  $\triangleright$ .

## 4 Acceda a la pantalla de ajuste del reloj.

Presione  $\Delta$ / $\nabla$  para mover la barra iluminada (indicadora) a "AJUSTE DEL RELOJ", y presione **OK** o  $\triangleright$ . Aparecerá la pantalla de ajuste del reloj.

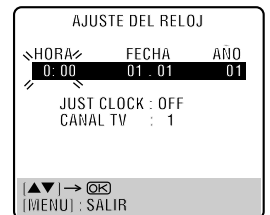

## NOTA:

Quando haya seleccionado *MAGYARORSZÁG (36)*, *ČESKÁ REPUBLIKA (42)*, *POLSKA (48)* u *OTHER EASTERN EUROPE (EE)* para el ajuste de país (p. 12, 16), usted no podrá emplear la función de hora en punto. Omita los pasos 6 y 7 en la página 81.



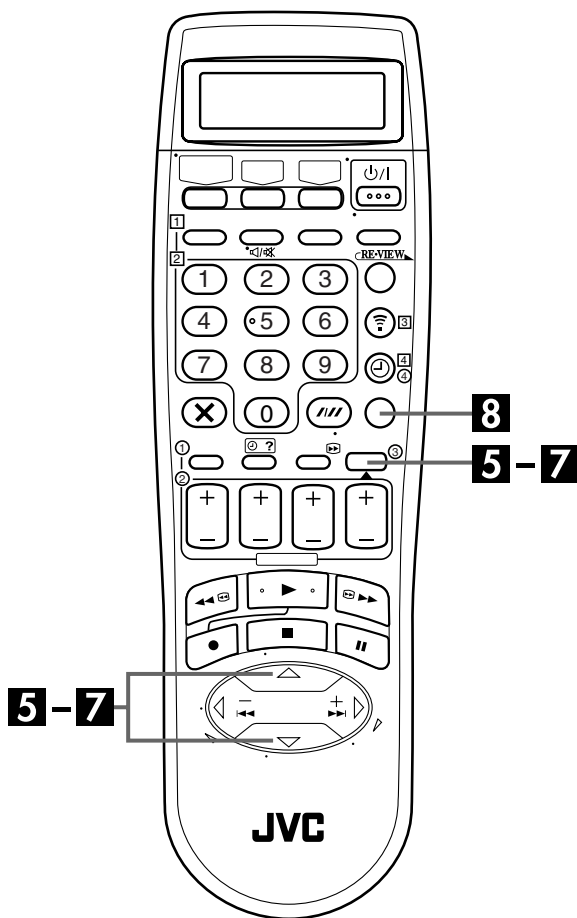

## 5 Ajuste la fecha y hora.

Presione  $\Delta$ / $\nabla$  para ajustar la hora y luego presione **OK** o  $\triangleright$ . La indicación "FECHA" comienza a destellar. Repita el mismo procedimiento para ajustar la fecha y el año.

- Cuando ajuste la hora, mantenga presionado  $\Delta$ / $\nabla$  para cambiar la hora de 30 en 30 minutos.
- Cuando ajuste la fecha, mantenga presionado  $\Delta$ / $\nabla$  para cambiar la fecha de 15 en 15 días.

## 6 Ajuste la hora en punto.

El ajuste por falta es "OFF". Ajuste como desee presionando  $\Delta$ / $\nabla$  y presione **OK** o  $\triangleright$ .

- Para la función de hora en punto, refiérase a "Hora en punto (JUST CLOCK)" en la página 80.
- Si usted lo ajusta en "OFF" podrá omitir el próximo paso ya que no será capaz de recibir ajustes de reloj regulares.

## 7 Ajuste la posición del canal fuente de los datos del reloj.

La grabadora está preajustada para recibir el ajuste del reloj y los datos de ajuste de la posición de canal 1. Presione  $\Delta$ / $\nabla$  para ajustar la posición de canal al número que representa la emisora que transmite los datos de ajuste del reloj y presione **OK** o  $\triangleright$ .

## 8 Active el reloj.

Presione **MENU**.

### NOTAS:

- La función de hora en punto (cuando está ajustada en "ON"), ajusta el reloj incorporado en la grabadora cada hora, exceptuando a las 23:00, 0:00, 1:00 y 2:00.
- La función de hora en punto no funciona cuando...
  - ... la alimentación de la grabadora está conectada.
  - ... la grabadora está en el modo de temporizador.
  - ... hay una diferencia de más de 3 minutos entre la hora del reloj incorporado y la hora real.
  - ... la grabadora está en el modo de ahorro de energía (☞ p. 69).
  - ... "SELECCION L-2" está ajustado en "SATELITE" (☞ p. 53).
- Si la función de hora en punto es ajustada en "ON", el reloj de la grabadora es ajustado automáticamente a la hora de inicio/fin de horario de verano.
- La función de hora en punto puede no funcionar correctamente dependiendo de las condiciones de recepción.

# Instalación del sistema SHOWVIEW®

## IMPORTANTE

Normalmente, la instalación automática (☞ p. 12), la descarga de ajustes previos (☞ p. 14) o el ajuste automático de canal (☞ p. 74) ajustan automáticamente los números del programa guía. Usted necesita ajustar manualmente los números del programa guía sólo en los siguientes casos.

- Cuando al hacer la programación del temporizador empleando el sistema SHOWVIEW, la posición del canal, donde la emisora que desea grabar se recibe en su grabadora de vídeo, no esté seleccionada,  
o  
cuando añada un canal después de haber realizado la instalación automática, la descarga de ajustes previos o el ajuste automático de canal,  
—Ponga los números de programa guía para la emisora.
- Cuando desee grabar con temporizador un programa de satélite con el sistema SHOWVIEW,  
—Ponga los números de programa guía para todas las emisiones de satélite recibidas en su receptor de satélite.

Conecte la alimentación del TV y seleccione el modo AV.

## Ajuste del número de programa guía

### 1 Acceda a la pantalla de menú principal.

Presione MENU.

### 2 Acceda a la pantalla de configuración.

Presione  $\Delta \nabla$  para mover la barra iluminada (indicadora) a "CONFIGURACION", y luego presione OK o  $\triangleright$ .

### 3 Acceda a la pantalla de ajuste del programa guía.

Presione  $\Delta \nabla$  para mover la barra iluminada (indicadora) a "AJUSTE DEL PROGRAMA", y presione OK o  $\triangleright$ .

### 4 Ingrese el número de programa guía.

Presione  $\Delta \nabla$  para ingresar el número de programa guía para la emisora deseada como se muestra en la programación de TV. Luego presione OK o  $\triangleright$ .

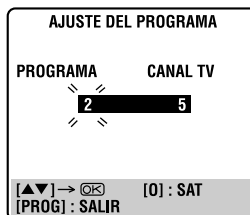

(Ejemplo) Cuando ingresa el programa guía número 2 para ZDF.

### 5 Ingrese el número de posición del canal receptor.

Presione la tecla numérica "0" para seleccionar "CANAL TV" o "SAT". Luego presione  $\Delta \nabla$  para introducir el número de la grabadora en el que la emisión del número de programa guía es recibida por la grabadora o el receptor de satélite. Luego presione OK o  $\triangleright$ .

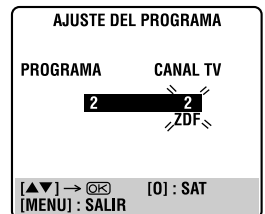

(Ejemplo) Si ZDF es recibido en la posición de canal 2.

- Para grabar con temporizador un programa de satélite empleando el sistema SHOWVIEW, tendrá que instalar el controlador de satélite suministrado y realizar el procedimiento descrito en "Ajuste del control del receptor de satélite" (☞ p. 17).
- Repita los pasos 4 y 5 como sea necesario.

### 6 Vuelva a la pantalla normal.

Presione MENU.

## Número de programa guía

"Número del programa guía (PROGRAMA)" se refiere a los números de emisora de TV asignados de acuerdo al área de teledifusión para la grabación por temporizador SHOWVIEW. Los números de programa guía pueden ser encontrados en la mayoría de las programaciones de TV.

Antes de solicitar el servicio por algún problema, utilice esta tabla para intentar solucionar el problema por sí mismo. Los pequeños problemas son a menudo fácilmente corregidos y esto puede ahorrarle el trabajo de enviar su grabadora para reparación.

## ALIMENTACIÓN

SÍNTOMA	CAUSA PROBABLE	ACCIÓN CORRECTIVA
1. No se suministra la alimentación a la grabadora.	• El cable de alimentación está desenchufado.	Enchufe el cable de alimentación.
2. El reloj funciona correctamente pero no se puede conectar la alimentación de la grabadora.	• “⊖” aparece indicado en el panel de indicación frontal con “TEMP. AUTO” en “OFF”.	Presione el botón ⊖ para borrar la indicación “⊖”.
3. El mando a distancia no funciona.	• Las pilas están descargadas.	Reemplace las pilas por otras nuevas.

## TRANSPORTE DE CINTA

SÍNTOMA	CAUSA PROBABLE	ACCIÓN CORRECTIVA
1. La cinta no se mueve durante la grabación.	• El panel de indicación frontal indica “⏏”.	Presione ► para borrar la indicación “⏏”.
2. La cinta no puede ser rebobinada ni avanzada rápidamente.	• La cinta ya está completamente bobinada o rebobinada.	Inspeccione el cassette.

## REPRODUCCIÓN

SÍNTOMA	CAUSA PROBABLE	ACCIÓN CORRECTIVA
1. La imagen reproducida no aparece mientras la cinta está siendo transportada.	• El receptor de TV no está ajustado en el modo AV.	Coloque el receptor de TV en el modo AV.
2. Se visualizan interferencias durante la búsqueda visual.	• Esto es normal.	
3. Se visualizan interferencias durante la reproducción normal. (Platina VHS solamente)	• El modo de seguimiento automático está activado.	Intente el seguimiento manual. (☞ p. 25)
4. La imagen de reproducción aparece borrosa o ésta se interrumpe mientras que las emisiones de TV aparecen claramente o aparece en la pantalla el mensaje “UTILICE CINTA LIMPIEZA”.	• Las cabezas de vídeo pueden estar sucias.	<b>Para la platina VHS</b> Utilice un cassette de limpieza seco, el TCL-2, o consulte con su agente JVC. <b>Para la platina DV</b> Utilice un cassette de limpieza seco, el M-DV12CL, o consulte con su agente JVC.
5. Se notan cortes en la banda de sonido en alta fidelidad. (Platina VHS solamente)	• El modo de seguimiento automático está activado.	Intente el seguimiento manual. (☞ p. 25)

## GRABACIÓN

SÍNTOMA	CAUSA PROBABLE	ACCIÓN CORRECTIVA
1. No es posible iniciar la grabación.	<ul style="list-style-type: none"> <li>● <b>Para la platina VHS</b> No hay un cassette colocado o el que está colocado no tiene la lengüeta de protección contra la grabación.</li> <li>● <b>Para la platina DV</b> No hay cassette colocado o éste ha sido colocado pero tiene su selector de protección contra borrado en "SAVE".</li> </ul>	<p>Inserte un cassette VHS (o S-VHS) o utilice una cinta adhesiva para cubrir el orificio correspondiente a la lengüeta.</p> <p>Inserte un cassette Mini DV o ponga su selector de protección contra borrado en "REC".</p>
2. Los programas de TV no pueden ser grabados.	<ul style="list-style-type: none"> <li>● Se ha seleccionado "L-1", "L-2", "F-1" o "SAT" como modo de entrada.</li> </ul>	Colóquelo en el canal deseado.
3. No es posible efectuar la edición de cinta a cinta.	<ul style="list-style-type: none"> <li>● La fuente (otra grabadora o videocámara), no ha sido correctamente conectada.</li> <li>● No se han conectado todos los conmutadores de alimentación.</li> <li>● El modo de entrada no es el correcto.</li> </ul>	<p>Confirme que la fuente esté correctamente conectada.</p> <p>Confirme que todos los conmutadores de alimentación estén conectados.</p> <p>Coloque el modo de entrada en "L-1", "L-2" o "F-1".</p>
4. La videocámara no graba.	<ul style="list-style-type: none"> <li>● La videocámara no ha sido correctamente conectada.</li> <li>● El modo de entrada no es el correcto.</li> </ul>	<p>Confirme que la videocámara esté correctamente conectada.</p> <p>Coloque el modo de entrada en "L-1", "L-2" o "F-1".</p>
5. La indicación "⏏" en el panel de indicación frontal no deja de destellar.	<ul style="list-style-type: none"> <li>● La cinta llegó al final durante la grabación.</li> </ul>	El programa puede no haber sido completamente grabado. La próxima vez asegúrese de que hay suficiente cinta para grabar todo el programa.
6. No es posible copiar audio.	<ul style="list-style-type: none"> <li>● "MODO SONIDO" ha sido ajustado en "16BIT" en la grabación original.</li> <li>● <b>Para la platina DV</b> La velocidad de la cinta ha sido ajustada en LP en la grabación original.</li> </ul>	<p>Ajuste "MODO SONIDO" en "12BIT" en la grabación original. (☞ p. 73)</p> <p>Ajuste la velocidad de la cinta en SP en la grabación original.</p>
7. El monitoreo del sonido de audio copiado no es posible durante la copia de audio utilizando la platina DV.	<ul style="list-style-type: none"> <li>● Esto es normal.</li> </ul>	Monitoree el sonido utilizando los aparatos conectados.
8. La memoria programada de la edición de conjuntos aleatorios ha desaparecido.	<ul style="list-style-type: none"> <li>● El tiempo de protección de la memoria ha terminado.</li> </ul>	Realice de nuevo la edición de conjuntos aleatorios. (☞ p. 58)
9. Cuando realiza la copia de cinta, el comienzo del punto de inicio de copia no se copia.	<ul style="list-style-type: none"> <li>● Esto es normal.</li> </ul>	

## GRABACIÓN POR TEMPORIZADOR

SÍNTOMA	CAUSA PROBABLE	ACCIÓN CORRECTIVA
1. La grabación por temporizador no funciona.	<ul style="list-style-type: none"> <li>• El reloj y/o el temporizador han sido incorrectamente ajustados.</li> <li>• El temporizador no está activado.</li> <li>• La grabación con temporizador podrá no funcionar cuando el modo de entrada de la grabadora esté ajustado en "F-1" para grabar en la platina DV, porque la grabadora estará esperando las señales a través del conector DV IN/OUT (i. Link).</li> </ul>	<p>Ejecute otra vez los ajustes del reloj y/o del temporizador.</p> <p>Presione <math>\ominus</math> y confirme que "<math>\ominus</math>" sea indicado en el panel de indicación frontal.</p> <p>Ajuste el canal en una posición diferente a "F-1" antes de accionar el modo de temporizador en espera.</p>
2. No es posible efectuar la programación del temporizador.	<ul style="list-style-type: none"> <li>• Se está ejecutando la grabación por temporizador.</li> </ul>	<p>La programación del temporizador no puede ser realizada mientras se está efectuando la grabación por temporizador. Espere hasta que la misma termine.</p>
3. Las indicaciones " $\ominus$ " y " $\square$ " en el panel de indicación frontal no dejan de destellar.	<ul style="list-style-type: none"> <li>• El temporizador está desactivado pero no hay cassette colocado.</li> <li>• La cinta llegó al final durante la grabación por temporizador.</li> <li>• <b>Platina VHS</b> El cassette colocado no tiene la lengüeta de protección contra la grabación.</li> <li>• <b>Platina DV</b> El cassette colocado tiene su selector de protección contra borrado puesto en "SAVE".</li> </ul>	<p><b>Para la platina VHS</b> Inserte un cassette VHS (o S-VHS) con lengüeta de protección contra la grabación intacta o cubra el orificio con cinta adhesiva.</p> <p><b>Para la platina DV</b> Inserte un cassette Mini DV con el selector de protección contra borrado en "REC".</p> <p>El programa puede no haber sido completamente grabado. La próxima vez asegúrese de que hay suficiente cinta para grabar todo el programa.</p> <p>Extraiga el cassette y cubra el orificio con cinta adhesiva o inserte un cassette con la lengüeta de protección contra la grabación intacta.</p> <p>Extraiga el cassette y ponga el selector de protección contra borrado en "REC".</p>
4. La indicación " $\ominus$ " destella durante 10 segundos y se desactiva el modo temporizador.	<ul style="list-style-type: none"> <li>• Se ha presionado <math>\ominus</math> cuando no había programas en memoria, o se ha programado incorrectamente la información de grabación por temporizador.</li> </ul>	<p>Verifique los datos programados y re programe según sea necesario, después presione <math>\ominus</math> otra vez.</p>
5. El sistema SHOWVIEW no graba por temporizador correctamente.	<ul style="list-style-type: none"> <li>• Los canales de la grabadora no han sido correctamente ajustados.</li> </ul>	<p>Vea "Ajuste del número de programa guía" (p. 82) y ejecute otra vez el procedimiento.</p>
6. La indicación " $\square$ " en el panel de indicación frontal y el indicador SAT $\ominus$ no dejan de destellar.	<ul style="list-style-type: none"> <li>• La cinta llegó al final durante la grabación automática de programas vía satélite.</li> <li>• <b>Platina VHS</b> El cassette colocado no tiene la lengüeta de protección contra la grabación.</li> <li>• <b>Platina DV</b> El cassette colocado tiene su selector de protección contra borrado puesto en "SAVE".</li> </ul>	<p>El programa puede no haber sido completamente grabado. La próxima vez asegúrese de que hay suficiente cinta para grabar todo el programa.</p> <p>Extraiga el cassette y cubra el orificio con cinta adhesiva o inserte un cassette con la lengüeta de protección contra la grabación intacta.</p> <p>Extraiga el cassette y ponga el selector de protección contra borrado en "REC".</p>
7. La alimentación se desconecta y la indicación " $\square$ " no deja de parpadear.	<ul style="list-style-type: none"> <li>• La cinta llegó al final durante la grabación instantánea por temporizador.</li> </ul>	<p>El programa puede no haber sido completamente grabado. La próxima vez asegúrese de que hay suficiente cinta para grabar todo el programa.</p>

**OTROS PROBLEMAS**

SÍNTOMA	CAUSA PROBABLE	ACCIÓN CORRECTIVA
1. Se escuchan aullidos y silbidos provenientes del TV durante la grabación con videocámara.	<ul style="list-style-type: none"> <li>• El micrófono de la videocámara está demasiado cerca del TV.</li> <li>• El volumen del TV está demasiado alto.</li> </ul>	<p>Coloque la videocámara de tal manera que el micrófono quede lejos del TV.</p> <p>Reduzca el volumen del TV.</p>
2. Cuando se buscan canales, algunos de ellos son omitidos.	<ul style="list-style-type: none"> <li>• Esos canales han sido seleccionados para omisión.</li> </ul>	Si necesita los canales omitidos, reajústelos (☞ p. 76).
3. No es posible cambiar el canal.	<ul style="list-style-type: none"> <li>• Se está efectuando la grabación.</li> </ul>	Presione <b>II</b> para hacer una pausa en la grabación y cambiar canales, después presione <b>▶</b> para continuar la grabación.
4. Los ajustes de canal realizados manualmente han cambiado o desaparecido.	<ul style="list-style-type: none"> <li>• Se realizó el ajuste automático de canales después de haber efectuado los ajustes manuales.</li> </ul>	Efectúe otra vez el ajuste manual.
5. No hay canales almacenados en la memoria de la grabadora.	<ul style="list-style-type: none"> <li>• El cable de la antena de TV no fue conectado a la grabadora cuando se efectuó la instalación automática.</li> <li>• El cable SCART de 21 clavijas con todas conectadas no fue conectado entre el TV y la grabadora cuando se efectuó la descarga de ajustes previos.</li> </ul>	<p>Desconecte la alimentación de la grabadora, conecte correctamente el cable de la antena de TV a la grabadora, luego vuelva a conectar la alimentación de la grabadora. La grabadora iniciará otra vez la instalación automática (☞ p. 12).</p> <p>Desconecte la alimentación de la grabadora, conecte correctamente el cable SCART de 21 clavijas con todas conectadas a la grabadora, luego vuelva a conectar la alimentación de la grabadora. Luego, efectúe otra vez la descarga de ajustes previos (☞ p. 14).</p>
6. El mando a distancia no opera el TV o el receptor de satélite.	<ul style="list-style-type: none"> <li>• El ajuste de la marca del mando a distancia es incorrecto.</li> </ul>	Reajuste el mando a distancia a la marca correcta. (☞ p. 61, 62)
7. No aparece imagen cuando usted conecta un aparato al conector DV IN/OUT.		Desconecte una vez la alimentación de la grabadora o el aparato conectado y luego vuelva a conectar la alimentación.

**ATENCIÓN**

Esta grabadora contiene microcomputadores. La interferencia electrónica externa puede causar fallos. En tal caso desconecte la alimentación y desenchufe el cable de alimentación. Luego enchúfelo otra vez y conecte la alimentación. Extraiga el cassette. Después de inspeccionarlo, opere la unidad en forma normal.

## REPRODUCCIÓN

- P. ¿Qué sucede si la cinta llega al fin durante la reproducción o la búsqueda?**
- R.** La cinta se rebobina automáticamente hasta el principio de la misma.
- P. ¿Puede la grabadora permanecer indefinidamente en el modo de imagen fija?**
- R.** No. Se para automáticamente después de 5 minutos en la platina VHS, 3 minutos en la platina DV, para proteger las cabezas.
- P. Cuando se vuelve de la búsqueda de velocidad variable a la reproducción normal, la imagen presenta alteraciones. ¿Es ésto un problema?**
- R.** No, es normal.
- P. Aparecen barras de interferencia durante la búsqueda de velocidad variable. ¿Cuál es el problema?**
- R.** Esto es normal.
- P. Algunas veces durante la búsqueda de índice la grabadora no encuentra el programa que quiero mirar. ¿Por qué?**
- R.** Puede haber códigos de índice demasiado juntos.

## GRABACIÓN

- P. Cuando hago una pausa y continúo la grabación, el fin de la grabación antes de la pausa queda superpuesto con la nueva grabación. ¿Porque ocurre ésto?**
- R.** Esto es normal. Es normal ya que reduce la distorsión en la pausa y en los puntos de continuación.
- P. ¿Puede la grabadora permanecer indefinidamente en el modo de pausa de grabación?**
- R.** No. La grabadora ingresa automáticamente en el modo de parada después de transcurridos 5 minutos para proteger las cabezas.
- P. ¿Qué sucede si la cinta termina durante la grabación?**
- R.** La grabadora de vídeo detendrá la grabación, y "00" del panel de indicación frontal no dejará de parpadear.

## GRABACIÓN POR TEMPORIZADOR

- P. "○" y "⊖" permanecen encendidos en el panel de indicación frontal. ¿Es ésto un problema?**
- R.** No. Esto es una condición normal al realizarse una grabación por temporizador.
- P. ¿Puedo programar el temporizador mientras estoy mirando una cinta o un programa de TV?**
- R.** Usted no verá la imagen ya que la misma es reemplazada por el menú en pantalla, pero podrá escuchar el audio procedente del programa o de la cinta que estaba mirando.

**GENERALIDADES**

Alimentación : 220 V – 240 V CA~, 50 Hz/60 Hz  
 Consumo  
 Alimentación conectada : 31 W  
 Alimentación desconectada : 6,5 W  
 Temperatura  
 De funcionamiento : 5°C a 40°C  
 De almacenamiento : -20°C a 60°C  
 Posición de funcionamiento: Únicamente horizontal  
 Dimensiones (An x Al x Pr)  
 : 435 mm x 106 mm x 380 mm  
 Peso : 5,1 kg  
 Entrada/Salida : Conectores SCART de 21 clavijas:  
 IN/OUT x 1, IN/DECODER x1  
 Conectores RCA:  
 VIDEO IN x 1, AUDIO IN x 1,  
 AUDIO OUT x 1  
 Conectores S-Video:  
 IN x 1, OUT x 1  
 Conector DV:  
 IN/OUT x 1 (4 contactos, cumple  
 con IEEE1394, entrada/salida  
 digital)

**PLATINA VHS DE VIDEO/AUDIO**

Sistema de señales : Señales cromáticas PAL y  
 monocromas CCIR, 625 líneas/  
 50 campos  
 Sistema de grabación  
 : Sistema de exploración helicoidal  
 de 4 cabezas DA-4 (Doble Acimut)  
 Formato : Norma PAL S-VHS/VHS  
 Relación señal a ruido  
 : 45 dB  
 Resolución horizontal  
 (SP/LP) : 250 líneas (VHS)  
 400 líneas (S-VHS)  
 Gama de frecuencia: 70 Hz a 10.000 Hz (Audio normal)  
 20 Hz a 20.000 Hz  
 (Audio de alta fidelidad)  
 Tiempo máximo de grabación  
 (SP) : 240 m. con cassette de vídeo E-240  
 (LP) : 480 m. con cassette de vídeo E-240

**PLATINA DV DE VIDEO/AUDIO**

Sistema de señales : Señal cromática PAL, 625 líneas  
 50 campos  
 Sistema de grabación  
 : Grabación de componentes digital  
 Formato : Formato DV (modo SD)  
 Cassette : Cassette Mini DV  
 Tiempo máximo de grabación  
 (SP) : 80 m. con cassette de vídeo  
 M-DV80ME  
 (LP) : 120 m. con cassette de vídeo  
 M-DV80ME  
 Sistema de grabación de audio  
 : PCM 48 kHz, 16 bits (2 canales)  
 32 kHz, 12 bits (4 canales)

**SINTONIZADOR/TEMPORIZADOR**

Capacidad de almacenamiento de canales de televisión  
 : 99 posiciones (+ posición AUX)  
 Sistema de sintonía : Sintonizador de frecuencia  
 sintetizada  
 Cobertura de canales  
 : VHF 47 MHz – 89 MHz/  
 104 MHz – 300 MHz/  
 302 MHz – 470 MHz  
 UHF 470 MHz – 862 MHz  
 Tiempo de protección de memoria  
 : Aprox. 10 minutos

**ACCESORIOS**

Accesorios incluidos  
 : Cable de RF,  
 Cable SCART de 21 clavijas,  
 Controlador de satélite,  
 Mando a distancia por rayos  
 infrarrojos,  
 2 pilas R6

*Las especificaciones dadas son para el modo SP a menos que se especifique lo contrario.*

*El diseño y las especificaciones están sujetos a modificaciones sin aviso previo.*

**MODELO DE DECLARACION DE CONFORMIDAD CON LAS NORMAS, EXPEDIDO POR EL FABRICANTE**

El que suscribe Victor Company of Japan, Ltd., JVC declara, bajo su propia responsabilidad, que el  
 Equipo: MAGNETOSCOPIO  
 Fabricado por: Victor Company of Japan, Ltd.  
 En (Estado o zona geográfica): Alemania  
 Marca: JVC  
 Modelo: HR-DVS3EU

objeto de esta declaración, cumple con la normativa siguiente:

- Artículo 9.2 del Reglamento Técnico del Servicio de Difusión de Televisión aprobado en el Real Decreto 1160/89.
- Anexo V del Reglamento sobre perturbaciones radioeléctricas aprobado en el Real Decreto 138/89.

Hecho 25.08.2000



Hiroshi Araki, DIRECTOR DEL DEPARTAMENTO DE CONTROL DE CALIDAD



**A**

AHORRO DE ENERGIA ..... 69

Ajuste automático de canales ..... 74

Ajuste de emisoras (A) ..... 78

Ajuste de emisoras (B) ..... 78

Ajuste de modo ..... 68

Ajuste de salida/entrada ..... 52

Ajuste del control del receptor de satélite ..... 17

Ajuste del número de programa guía ..... 37, 82

Ajuste del reloj ..... 80

Ajuste del sintonizador ..... 74

Ajuste manual de canales ..... 76

AUDIO REC ..... 73

AUTO SP→LP ..... 70

**B**

B.E.S.T. .... 29, 70

Borrado de un canal ..... 77

Búsqueda con salto ..... 23

Búsqueda de alta velocidad (turbo) ..... 23, 33

Búsqueda de índice ..... 23

Búsqueda en velocidad variable ..... 23, 33

**C**

Cámara lenta ..... 22, 32

Cambio de la posición del canal de la emisora ..... 77

Código de tiempo ..... 35

Comprobación, cancelación y cambio de programas ..... 42

Conexión a un receptor de satélite ..... 64

Conexión a una impresora ..... 63

CONTROL DE IMAGEN ..... 70

Controlador de satélite ..... 17

Copia de audio ..... 54

Copia de cinta (de DV a VHS) ..... 44

Copia de cinta (de VHS a DV) ..... 45

Copia normal (de DV a VHS) ..... 46

Copia normal (de VHS a DV) ..... 47

Cuando se superpongan programas ..... 43

**D**

Descarga de ajustes previos ..... 14

DIGITAL 3R ..... 71

DIGITAL TBC/NR ..... 72

DIRECT REC ..... 19, 69

**E**

EDICIÓN ..... 44

Edición de conjuntos aleatorios ..... 58

Edición por inserción ..... 56

Edición por inserción de AV ..... 57

ENTRADA L-1 ..... 52

**F**

Función de continuación de grabación ..... 26, 34

Funciones del mando a distancia ..... 60

**G**

Grabación de un programa mientras mira otro ..... 26, 34

Grabación instantánea por temporizador (ITR) ..... 26, 34

GRABACIÓN POR TEMPORIZADOR ..... 36

Grabación VPS/PDC ..... 39

**H**

Hora en punto (JUST CLOCK) ..... 80

**I**

Idioma ..... 16

Indicación de advertencia del temporizador ..... 7

Indicación de la posición de la cinta ..... 7

Indicación del tiempo de grabación transcurrido ..... 27

INDICACIÓN EN PANTALLA ..... 7

Instalación automática ..... 12

Instalación del sistema SHOWVIEW® ..... 82

**L**

Lista de emisoras e identificación (ID) ..... 79

**M**

Memoria de la siguiente función ..... 24, 33

MODO 12BIT ..... 73

MODO SONIDO ..... 73

**O**

O.S.D. .... 69

**P**

Programación del temporizador del sistema SHOWVIEW® ..... 36

Programación del temporizador expreso ..... 38

Programación del temporizador expreso de 24 horas ..... 40

**R**

Recepción de un programa codificado ..... 77

Reproducción de imagen fija/cuadro por cuadro ..... 22, 32

Reproducción repetida ..... 24

REPRODUCCIÓN/GRABACIÓN EN LA PLATINA DV ..... 30

REPRODUCCIÓN/GRABACIÓN EN LA PLATINA VHS ..... 20

Retoma ..... 28

ReView instantánea ..... 23

**S**

SALIDA L-1 ..... 52

Seguimiento manual ..... 25

Selección de banda de sonido ..... 25, 33

SELECCION L-2 ..... 53

Sintonización fina de los canales almacenados ..... 78

SISTEMA COLOR ..... 72

S-VHS ..... 50, 71

S-VHS ET ..... 71

**T**

TEMP. AUTO ..... 69

Tiempo restante de la cinta ..... 27

T-V LINK ..... 19

**V**

VHS ENTRADA F-1 ..... 53

VIDEO STABILIZER ..... 72





## Instalación automática — refiriéndose al panel de indicación frontal

La función de instalación automática ajusta los canales del sintonizador, el reloj y los números del programa guía automáticamente.

### ANTES DE COMENZAR ASEGURESE DE QUE:

- El cable de la antena de TV esté conectado al conector ANTENNA IN en el panel trasero de su grabadora.
- El cordón de alimentación principal de la grabadora esté conectado al tomacorriente.
- La alimentación de la grabadora esté desconectada.
- Coloque las pilas en el mando a distancia.

1 Presione  $\odot/1$  (grabadora/mando a distancia).

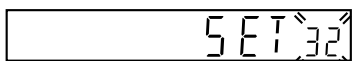

2 Presione  $\triangle\nabla$  (mando a distancia), para seleccionar el código de país del teléfono internacional. (Ejemplo) DEUTSCHLAND (49) es seleccionado.

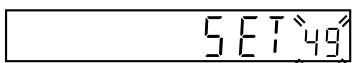

#### Código de país del teléfono internacional

BELGIUM	: 32	NORGE	: 47
ČESKÁ REPUBLIKA	: 42	ÖSTERREICH	: 43
DANMARK	: 45	POLSKA	: 48
DEUTSCHLAND	: 49	PORTUGAL	: 351
ESPAÑA	: 34	SUISSE	: 41
GREECE	: 30	SUOMI	: 358
ITALIA	: 39	SVERIGE	: 46
MAGYARORSZÁG	: 36	OTHER WESTERN EUROPE	: --
NEDERLAND	: 31	OTHER EASTERN EUROPE	: EE

- Si ha seleccionado 32 (BELGIUM) o 41 (SUISSE), presione **OK** (mando a distancia) y seleccione el código de idioma presionando  $\triangle\nabla$  (mando a distancia) y vaya al paso 3.

(Ejemplo) FRANCAIS (03) es seleccionado para BELGIUM (32).



Código de país del teléfono internacional

Código de idioma

#### Código de idioma

ENGLISH	: 01	NEDERLANDS	: 06
DEUTSCH	: 02	SVENSKA	: 07
FRANCAIS	: 03	NORSK	: 08
ITALIANO	: 04	SUOMI	: 09
CASTELLANO	: 05	DANSK	: 10

- Si ha seleccionado 36 (MAGYARORSZÁG), 42 (ČESKÁ REPUBLIKA), 48 (POLSKA) o EE (OTHER EASTERN EUROPE), presione **OK**. La pantalla de ajuste del reloj aparece. Ajuste el reloj manualmente (☞ p. 80) y luego vaya al paso 3.
- Si ha seleccionado cualquier otro nombre de país (código), presione **OK** y vaya al paso 3.

3 Presione **OK** (mando a distancia). Aparecerá "Auto" en el panel de indicación frontal.

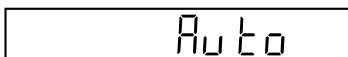

4 Presione **OK** (mando a distancia) para empezar la instalación automática. NO PRESIONE ningún botón en la grabadora ni en el mando a distancia mientras "Auto" esté parpadeando.

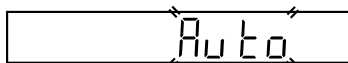

- Si ha conectado la grabadora a un televisor que ofrece T-V Link mediante un cable SCART de 21 clavijas (☞ p. 10) y enciende el televisor, la grabadora realizará automáticamente "Descarga de ajustes previos" (☞ p. 14) aunque usted seleccione "Auto" en el paso 4.
  - Si aparece en el panel de indicación frontal "-- --", vea la página 15 de las instrucciones.
- \* Una vez que haya realizado la instalación automática y aunque el apoyo de memoria de la grabadora se haya agotado, la grabadora no efectuará otra vez la instalación automática. Efectúe el ajuste del sintonizador (☞ p. 74) y/o el ajuste del reloj (☞ p. 80) como sea necesario.

PARA MÁS INFORMACIÓN VEA LAS INSTRUCCIONES EN LA PÁGINA 12

# JVC

VICTOR COMPANY OF JAPAN, LIMITED